

# Mots cachés

## Fiches reproductibles

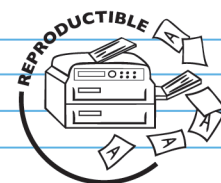

2<sup>e</sup> et 3<sup>e</sup> cycles

Auteure: Nancy Gagné  
Illustrateur: Guy Dubé

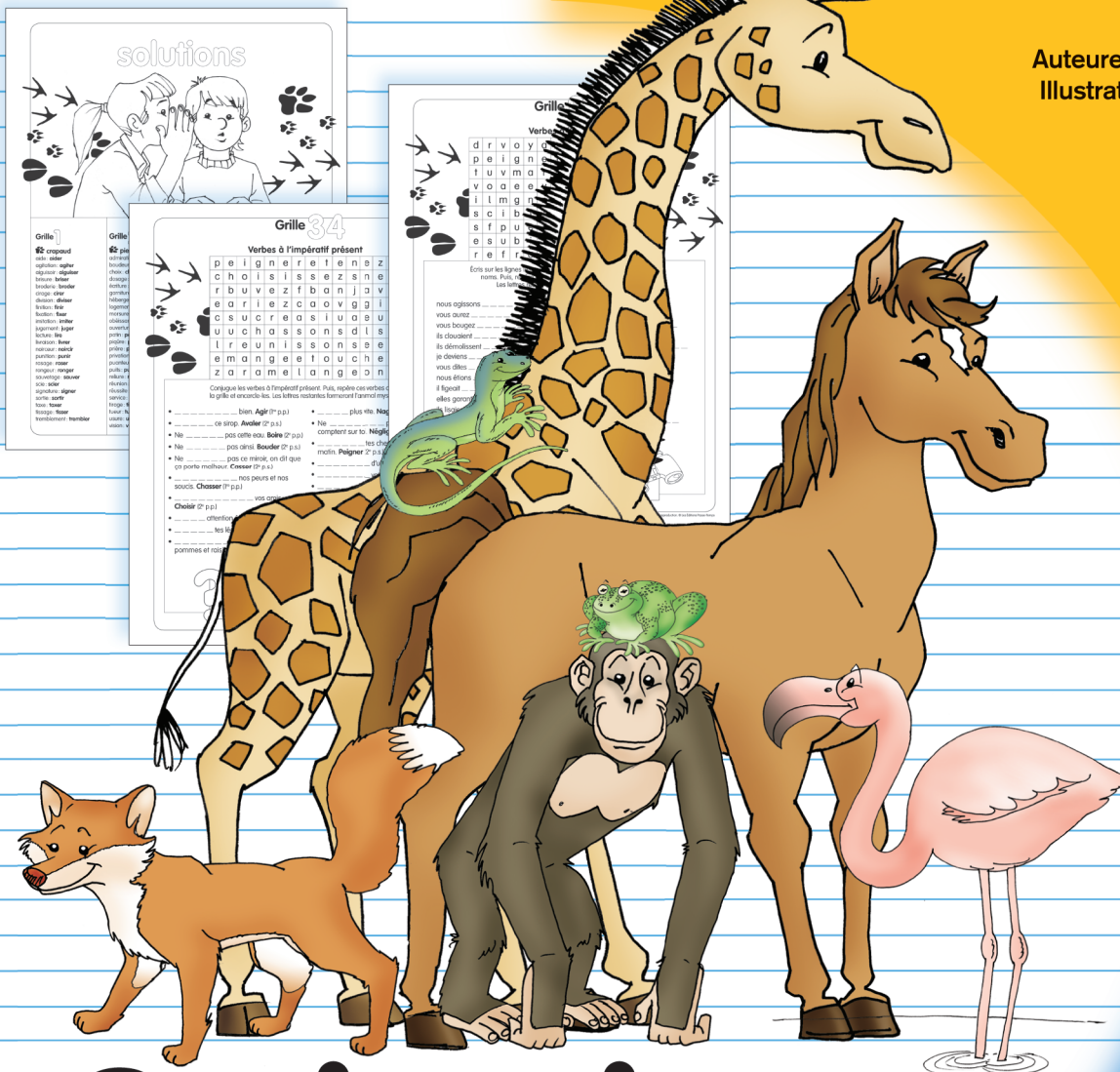

# Conjugaisons

Conjugué les verbes et découvre l'animal mystère!

# Grille

## Verbes à l'infinitif

b	r	i	m	i	t	e	r	a	r	f	c	r	b
r	e	t	a	x	e	r	t	i	i	i	r	l	r
i	s	i	g	n	e	r	i	d	c	n	e	i	o
s	i	f	s	s	r	a	s	e	r	i	t	v	d
e	u	a	i	a	l	p	s	r	i	r	i	r	e
r	g	v	a	x	u	i	e	r	o	n	g	e	r
c	i	r	e	r	e	v	r	s	n	u	a	r	d
d	a	j	u	g	e	r	e	e	p	u	n	i	r
t	r	e	m	b	l	e	r	r	s	c	i	e	r

Écris à côté de chaque nom le verbe à l'infinitif de la même famille.  
Repère ensuite ces verbes dans la grille et encercle-les.  
Les lettres restantes formeront le nom de l'animal mystère.

aide \_\_\_\_\_

agitation \_\_\_\_\_

aiguiseur \_\_\_\_\_

brisure \_\_\_\_\_

broderie \_\_\_\_\_

cirage \_\_\_\_\_

division \_\_\_\_\_

finition \_\_\_\_\_

fixation \_\_\_\_\_

imitation \_\_\_\_\_

jugement \_\_\_\_\_

lecture \_\_\_\_\_

livraison \_\_\_\_\_

noirceur \_\_\_\_\_

punition \_\_\_\_\_

rasage \_\_\_\_\_

rongeur \_\_\_\_\_

sauvetage \_\_\_\_\_

scie \_\_\_\_\_

signature \_\_\_\_\_

sortie \_\_\_\_\_

taxe \_\_\_\_\_

tissage \_\_\_\_\_

tremblement \_\_\_\_\_

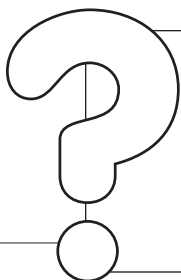

**L'animal mystère est  
(7 lettres):**

\_\_\_\_\_

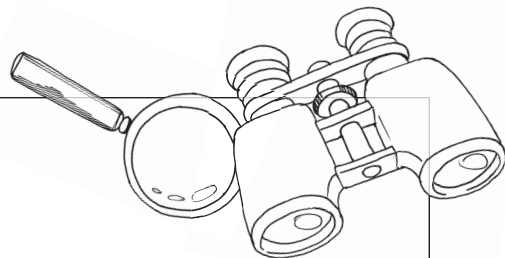

# Grille 2

## Verbes à l'infinitif

h	e	b	e	r	g	e	r	r	e	u	n	i	r
r	r	g	e	c	r	i	r	e	r	u	s	e	r
i	e	p	a	t	i	n	e	r	d	p	d	p	r
e	u	p	i	r	r	t	u	e	r	u	o	i	i
b	q	u	r	i	n	l	c	h	o	i	s	i	r
o	i	e	v	i	e	i	o	b	m	s	e	v	v
u	p	r	i	v	e	r	r	g	u	e	r	o	u
r	e	l	i	e	r	r	v	e	e	r	r	i	o
s	a	d	m	i	r	e	r	t	i	r	e	r	e

Écris à côté de chaque nom le verbe à l'infinitif de la même famille.  
Repère ensuite ces verbes dans la grille et encercle-les.  
Les lettres restantes formeront le nom de l'animal mystère.

admiration \_\_\_\_\_

boudeur \_\_\_\_\_

choix \_\_\_\_\_

dosage \_\_\_\_\_

écriture \_\_\_\_\_

garniture \_\_\_\_\_

hébergement \_\_\_\_\_

logement \_\_\_\_\_

morsure \_\_\_\_\_

obéissance \_\_\_\_\_

ouverture \_\_\_\_\_

patin \_\_\_\_\_

piqûre \_\_\_\_\_

prière \_\_\_\_\_

privation \_\_\_\_\_

puanteur \_\_\_\_\_

puits \_\_\_\_\_

reliure \_\_\_\_\_

réunion \_\_\_\_\_

réussite \_\_\_\_\_

service \_\_\_\_\_

tirage \_\_\_\_\_

tueur \_\_\_\_\_

usure \_\_\_\_\_

vision \_\_\_\_\_

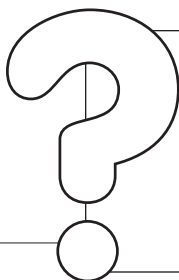

L'animal mystère est  
(7 lettres):

\_\_\_\_\_

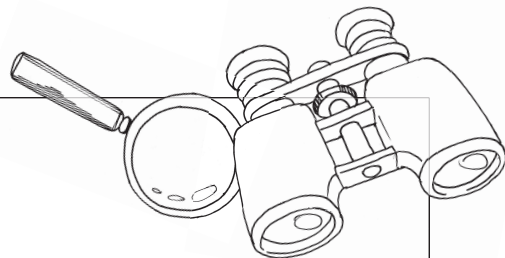

# Grille 3

## Verbes à l'infinitif

p	a	l	l	u	m	e	r	e	g	a	l	e	r
b	r	i	c	o	l	e	r	f	u	r	r	s	o
r	i	o	t	r	u	r	r	a	e	e	e	i	r
e	d	r	u	r	e	u	n	i	r	g	n	e	e
m	n	e	c	v	o	a	e	b	i	r	g	p	g
r	o	d	u	a	e	u	g	l	r	a	a	i	i
e	b	o	f	r	i	r	e	i	n	h	g	g	l
f	r	c	o	i	f	f	e	r	r	c	u	e	b
t	p	a	s	s	e	r	s	e	n	t	i	r	o

Écris à côté de chaque nom le verbe à l'infinitif de la même famille.  
Repère ensuite ces verbes dans la grille et encercle-les.  
Les lettres restantes formeront le nom de l'animal mystère.

allumette \_\_\_\_\_

bond \_\_\_\_\_

bricolage \_\_\_\_\_

chargement \_\_\_\_\_

code \_\_\_\_\_

coiffure \_\_\_\_\_

faiblesse \_\_\_\_\_

fermeture \_\_\_\_\_

friture \_\_\_\_\_

gagnant \_\_\_\_\_

guérison \_\_\_\_\_

nageur \_\_\_\_\_

obligation \_\_\_\_\_

passage \_\_\_\_\_

pige \_\_\_\_\_

preuve \_\_\_\_\_

réaction \_\_\_\_\_

régal \_\_\_\_\_

réunion \_\_\_\_\_

senteur \_\_\_\_\_

trou \_\_\_\_\_

trouaille \_\_\_\_\_

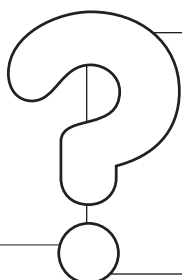

L'animal mystère est  
(9 lettres):

\_\_\_\_\_

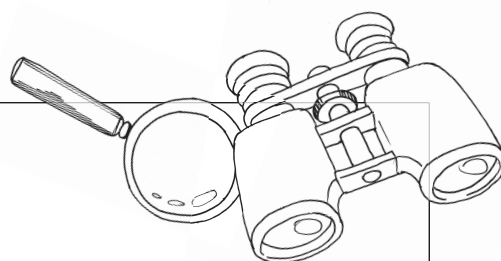

# Grille 4

## Verbes à l'infinitif

r	d	i	r	i	g	e	r	d	a	i	m	e	r
i	g	b	a	i	g	n	e	r	u	g	e	i	r
s	r	r	n	o	u	r	r	i	r	r	l	s	i
s	i	s	o	u	d	e	r	e	v	a	c	k	g
i	t	u	c	s	r	h	t	i	s	n	a	i	a
a	r	e	m	r	s	e	v	e	n	d	r	e	r
p	e	r	a	e	f	i	v	o	m	i	r	r	n
e	v	b	e	t	o	u	r	d	i	r	a	u	i
p	a	r	t	a	g	e	r	o	u	g	i	r	r

Écris à côté de chaque nom le verbe à l'infinitif de la même famille.  
Repère ensuite ces verbes dans la grille et encercle-les.  
Les lettres restantes formeront le nom de l'animal mystère.

agissement \_\_\_\_\_

amour \_\_\_\_\_

avertissement \_\_\_\_\_

baignade \_\_\_\_\_

barrage \_\_\_\_\_

direction \_\_\_\_\_

durcissement \_\_\_\_\_

épaisseur \_\_\_\_\_

étourdissement \_\_\_\_\_

fête \_\_\_\_\_

garniture \_\_\_\_\_

grandeur \_\_\_\_\_

grosseur \_\_\_\_\_

nourriture \_\_\_\_\_

partage \_\_\_\_\_

rougeur \_\_\_\_\_

saleté \_\_\_\_\_

ski \_\_\_\_\_

soudure \_\_\_\_\_

sueur \_\_\_\_\_

vente \_\_\_\_\_

vie \_\_\_\_\_

vomissement \_\_\_\_\_

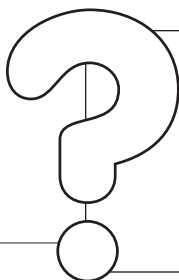

L'animal mystère est  
(7 lettres):

\_\_\_\_\_

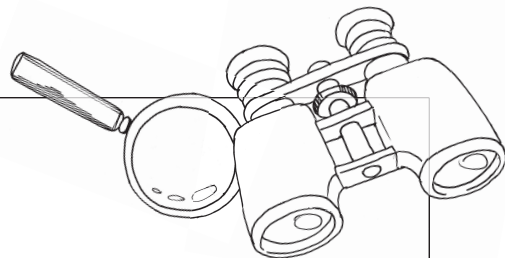

# Grille 5

## Verbes à l'infinitif

a	r	r	o	s	e	r	t	b	o	u	d	e	r
n	e	a	b	d	a	a	r	r	a	n	g	e	r
i	u	r	c	o	m	p	a	r	e	r	p	e	e
m	g	r	i	n	u	o	n	l	r	m	l	l	l
e	a	e	t	n	s	c	c	e	a	o	o	a	u
r	l	t	e	e	e	i	h	c	v	c	u	v	c
s	b	e	r	r	r	c	e	e	i	l	e	e	l
d	u	r	e	r	a	l	r	o	r	n	r	r	a
b	l	a	n	c	h	i	r	j	o	u	e	r	c

Écris à côté de chaque nom le verbe à l'infinitif de la même famille.  
Repère ensuite ces verbes dans la grille et encercle-les.  
Les lettres restantes formeront le nom de l'animal mystère.

amusement \_\_\_\_\_

animation \_\_\_\_\_

arrangement \_\_\_\_\_

arrêt \_\_\_\_\_

arrosoir \_\_\_\_\_

blagueur \_\_\_\_\_

blancheur \_\_\_\_\_

bouchon \_\_\_\_\_

boudeur \_\_\_\_\_

cachette \_\_\_\_\_

calculatrice \_\_\_\_\_

campement \_\_\_\_\_

citation \_\_\_\_\_

comparaison \_\_\_\_\_

don \_\_\_\_\_

durée \_\_\_\_\_

jouet \_\_\_\_\_

lacet \_\_\_\_\_

lavage \_\_\_\_\_

location \_\_\_\_\_

tranche \_\_\_\_\_

voleur \_\_\_\_\_

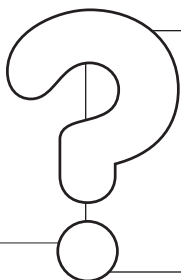

L'animal mystère est  
(8 lettres):

\_\_\_\_\_

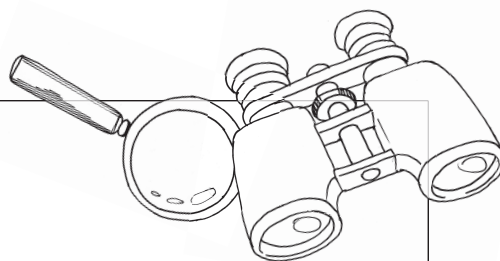

# Grille 6

## Verbes à l'infinif

r	t	o	u	s	s	e	r	v	e	n	g	e	r
e	n	o	u	e	r	e	d	p	a	l	i	r	e
l	r	m	v	e	r	s	e	r	i	m	e	r	n
u	e	c	a	c	o	m	m	e	n	c	e	r	g
o	g	h	u	s	c	c	o	u	p	e	r	e	o
r	n	s	v	a	s	r	l	e	n	f	l	e	r
s	a	l	u	e	r	e	i	b	a	t	i	r	g
c	h	a	u	f	f	e	r	e	s	u	c	e	r
l	c	o	l	o	r	i	e	r	r	a	p	e	r

Écris à côté de chaque nom le verbe à l'infinif de la même famille.  
Repère ensuite ces verbes dans la grille et encercle-les.  
Les lettres restantes formeront le nom de l'animal mystère.

bâtisse \_\_\_\_\_

chauffage \_\_\_\_\_

changement \_\_\_\_\_

coloriage \_\_\_\_\_

commencement \_\_\_\_\_

coupure \_\_\_\_\_

cri \_\_\_\_\_

démolition \_\_\_\_\_

enflure \_\_\_\_\_

grognement \_\_\_\_\_

massage \_\_\_\_\_

nœud \_\_\_\_\_

pâleur \_\_\_\_\_

râpe \_\_\_\_\_

rime \_\_\_\_\_

roue \_\_\_\_\_

salut \_\_\_\_\_

sucette \_\_\_\_\_

sucrerie \_\_\_\_\_

toux \_\_\_\_\_

vengeance \_\_\_\_\_

versement \_\_\_\_\_



L'animal mystère est  
(6 lettres):

\_\_\_\_\_

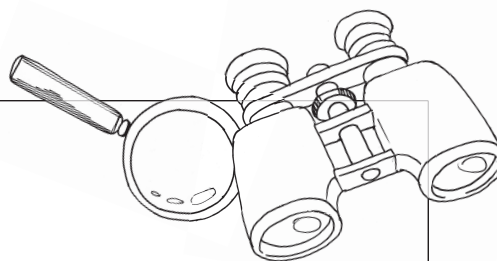

# Grille 7

## Verbes à l'infinitif

p	o	u	s	s	e	r	c	h	a	s	s	e	r
c	h	a	n	t	e	r	o	e	d	p	v	a	n
i	t	d	o	r	m	i	r	n	o	r	o	g	r
n	p	e	s	e	r	d	r	t	r	e	t	r	e
v	i	s	i	t	e	r	i	r	e	p	e	i	l
i	e	d	e	n	e	i	g	e	r	m	r	n	l
t	g	p	e	r	d	r	e	r	e	i	a	c	i
e	e	p	e	l	e	r	r	s	c	r	e	e	r
r	r	c	l	a	s	s	e	r	u	g	i	r	g

Écris à côté de chaque nom le verbe à l'infinitif de la même famille.  
Repère ensuite ces verbes dans la grille et encercle-les.  
Les lettres restantes formeront le nom de l'animal mystère.

adoration \_\_\_\_\_

chanson \_\_\_\_\_

chasseur \_\_\_\_\_

classement \_\_\_\_\_

correction \_\_\_\_\_

création \_\_\_\_\_

déneigement \_\_\_\_\_

dormeur \_\_\_\_\_

épellation \_\_\_\_\_

entrée \_\_\_\_\_

grillade \_\_\_\_\_

grimpeur \_\_\_\_\_

grincement \_\_\_\_\_

invitation \_\_\_\_\_

perte \_\_\_\_\_

pesanteur \_\_\_\_\_

piège \_\_\_\_\_

poussette \_\_\_\_\_

rugissement \_\_\_\_\_

semence \_\_\_\_\_

teinture \_\_\_\_\_

visiteur \_\_\_\_\_

vote \_\_\_\_\_



L'animal mystère est  
(5 lettres):

\_\_\_\_\_

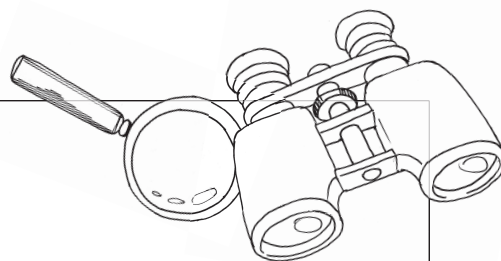



# Grille 8

## Verbes à l'infinitif

d	r	v	o	y	a	g	e	r	e	t	r	e	n
p	e	i	g	n	e	r	r	e	g	u	c	a	a
t	u	v	m	a	r	n	i	t	a	b	n	r	g
v	o	a	e	e	v	n	l	e	r	o	v	i	e
i	l	m	g	n	n	o	a	n	a	u	e	l	r
s	c	i	b	i	i	t	i	i	n	g	n	o	d
s	f	p	u	e	r	r	i	r	t	e	d	m	i
e	s	u	b	i	r	a	r	r	i	r	r	e	r
r	e	f	r	o	i	d	i	r	r	d	e	d	e

Écris à côté de chaque verbe conjugué le verbe à l'infinitif correspondant. Repère ensuite ces verbes dans la grille et encercle-les. Les lettres restantes formeront le nom de l'animal mystère.

nous agissons \_\_\_\_\_

vous aurez \_\_\_\_\_

vous bougez \_\_\_\_\_

ils clouaient \_\_\_\_\_

ils démolissent \_\_\_\_\_

je deviens \_\_\_\_\_

vous dites \_\_\_\_\_

nous étions \_\_\_\_\_

il figeait \_\_\_\_\_

elles garantissent \_\_\_\_\_

ils lisaient \_\_\_\_\_

nous mentionnons \_\_\_\_\_

je nageais \_\_\_\_\_

ils naissent \_\_\_\_\_

nous peignerons \_\_\_\_\_

ils puent \_\_\_\_\_

ils refroidissent \_\_\_\_\_

tu retiendras \_\_\_\_\_

elles subiront \_\_\_\_\_

vous tombez \_\_\_\_\_

vous unissiez \_\_\_\_\_

ils vivent \_\_\_\_\_

tu vendais \_\_\_\_\_

elles voyageaient \_\_\_\_\_



L'animal mystère est  
(6 lettres):

\_\_\_\_\_

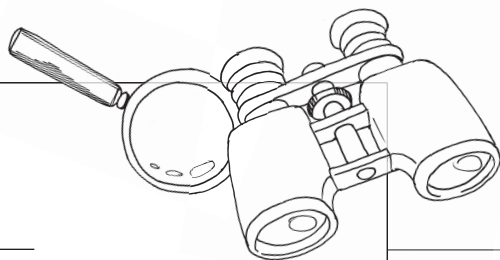

# Grille 9

## Verbes à l'infinif

t	v	o	u	l	o	i	r	e	t	r	e	r	v
p	e	c	r	e	c	e	v	o	i	r	f	e	r
o	a	n	o	d	i	r	e	o	i	e	a	s	e
f	v	r	i	l	d	e	v	o	i	r	i	i	l
f	o	e	t	r	l	u	b	l	a	v	r	u	l
r	i	i	e	i	o	e	u	i	o	i	e	g	i
i	r	l	t	p	r	o	r	r	n	u	u	i	u
r	l	p	j	a	s	e	r	e	r	s	e	a	o
a	f	o	n	d	r	e	v	s	c	i	e	r	f

Écris à côté de chaque verbe conjugué le verbe à l'infinif correspondant. Repère ensuite ces verbes dans la grille et encercle-les. Les lettres restantes formeront le nom de l'animal mystère.

nous aiguïserons \_\_\_\_\_

tu iras \_\_\_\_\_

tu auras \_\_\_\_\_

ils boiront \_\_\_\_\_

nous collerons \_\_\_\_\_

vous devrez \_\_\_\_\_

je dirai \_\_\_\_\_

ils seront \_\_\_\_\_

vous ferez \_\_\_\_\_

elle fondra \_\_\_\_\_

tu fouilleras \_\_\_\_\_

je jaserai \_\_\_\_\_

vous lirez \_\_\_\_\_

nous louerons \_\_\_\_\_

vous offrirez \_\_\_\_\_

nous partirons \_\_\_\_\_

tu plieras \_\_\_\_\_

ils pourront \_\_\_\_\_

elles recevront \_\_\_\_\_

tu suivras \_\_\_\_\_

tu scieras \_\_\_\_\_

je tiendrai \_\_\_\_\_

vous viendrez \_\_\_\_\_

il voudra \_\_\_\_\_

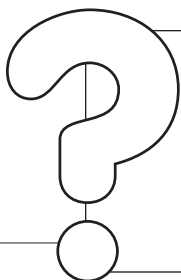

L'animal mystère est  
(7 lettres):

\_\_\_\_\_

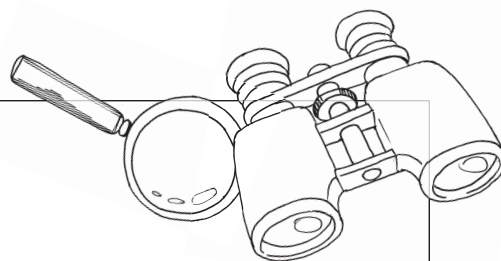

# Grille 10

## Verbes au présent de l'indicatif

b	o	u	s	c	u	l	o	n	s	d	e	d	a
c	h	a	n	t	e	z	c	o	i	n	c	e	z
a	f	e	n	f	e	r	m	e	n	t	a	n	e
c	i	p	o	m	p	e	s	o	s	k	i	e	s
a	x	d	r	e	v	e	d	u	p	e	m	i	s
c	e	o	o	c	a	s	s	e	g	i	o	g	e
h	f	m	i	n	e	s	h	a	i	r	n	e	l
e	b	r	o	s	s	e	n	t	n	c	s	z	b
z	a	j	o	u	t	o	n	s	a	b	l	e	s

Conjugué les verbes au présent de l'indicatif.  
Repère ensuite ces verbes dans la grille et encercle-les.  
Les lettres restantes formeront le nom de l'animal mystère.

(aider) nous \_\_\_\_\_

(aimer) nous \_\_\_\_\_

(ajouter) nous \_\_\_\_\_

(blesser) vous \_\_\_\_\_

(bousculer) nous \_\_\_\_\_

(brosser) ils \_\_\_\_\_

(cacher) vous \_\_\_\_\_

(casser) je \_\_\_\_\_

(chanter) vous \_\_\_\_\_

(coincer) vous \_\_\_\_\_

(crier) je \_\_\_\_\_

(dénigrer) vous \_\_\_\_\_

(donner) elle \_\_\_\_\_

(enfermer) ils \_\_\_\_\_

(former) vous \_\_\_\_\_

(fixer) je \_\_\_\_\_

(miner) tu \_\_\_\_\_

(pomper) tu \_\_\_\_\_

(nager) elle \_\_\_\_\_

(rêver) il \_\_\_\_\_

(sabler) tu \_\_\_\_\_

(skier) tu \_\_\_\_\_



L'animal mystère est  
(7 lettres):

\_\_\_\_\_

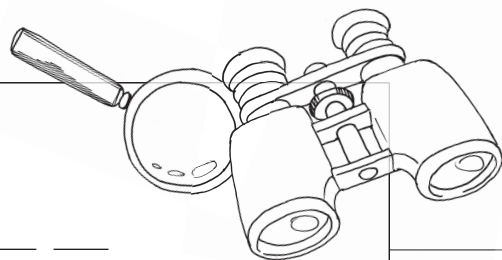

# Grille 11

## Verbes au présent de l'indicatif

s	e	r	r	o	n	s	z	v	e	r	s	e	s
n	t	a	p	t	r	e	m	b	l	e	n	t	b
o	n	c	r	e	s	p	i	r	e	s	t	e	r
h	e	c	h	a	n	g	e	z	e	n	u	u	o
c	s	r	r	s	h	s	e	s	e	o	l	g	s
r	s	o	i	e	b	s	o	t	j	s	o	a	s
e	e	c	o	i	i	p	i	n	u	e	u	l	e
h	l	h	g	r	o	g	n	e	s	z	e	b	n
c	b	e	b	c	a	l	l	u	m	o	n	s	t

Conjugué les verbes au présent de l'indicatif.  
Repère ensuite ces verbes dans la grille et encercle-les.  
Les lettres restantes formeront le nom de l'animal mystère.

(accrocher) elle \_\_\_\_\_

(jouer) il \_\_\_\_\_

(agiter) ils \_\_\_\_\_

(louer) je \_\_\_\_\_

(allumer) nous \_\_\_\_\_

(oser) vous \_\_\_\_\_

(blaguer) je \_\_\_\_\_

(penser) nous \_\_\_\_\_

(blesser) ils \_\_\_\_\_

(poser) il \_\_\_\_\_

(briser) vous \_\_\_\_\_

(raser) vous \_\_\_\_\_

(brosser) elles \_\_\_\_\_

(respirer) tu \_\_\_\_\_

(changer) je \_\_\_\_\_

(serrer) nous \_\_\_\_\_

(chercher) nous \_\_\_\_\_

(trembler) ils \_\_\_\_\_

(crier) tu \_\_\_\_\_

(verser) tu \_\_\_\_\_

(grogner) je \_\_\_\_\_



L'animal mystère est  
(5 lettres):

\_\_\_\_\_

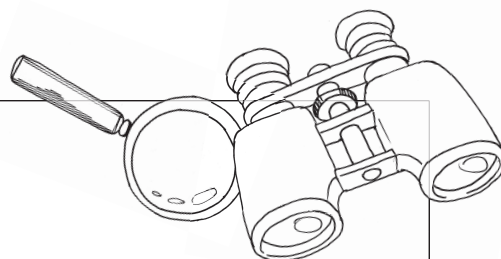

# Grille 12

## Verbes au présent de l'indicatif

f	s	p	a	l	i	s	s	e	z	r	s	k	b
e	i	c	h	o	i	s	i	s	s	o	n	s	o
p	d	n	a	o	i	n	i	a	i	u	o	t	n
a	n	g	i	n	b	n	o	l	c	g	s	i	d
i	a	u	r	s	u	e	r	i	r	i	s	n	i
s	r	a	d	u	r	c	i	t	i	s	i	u	s
s	g	f	a	i	b	l	i	t	o	o	g	r	s
i	u	p	u	n	i	s	s	e	n	t	a	b	e
t	e	t	o	u	r	d	i	s	s	e	n	t	z

Conjugué les verbes au présent de l'indicatif.  
Repère ensuite ces verbes dans la grille et encercle-les.  
Les lettres restantes formeront le nom de l'animal mystère.

(agir) nous \_\_\_\_\_

(garnir) je \_\_\_\_\_

(bondir) vous \_\_\_\_\_

(grandir) tu \_\_\_\_\_

(brunir) il \_\_\_\_\_

(obéir) elle \_\_\_\_\_

(durcir) il \_\_\_\_\_

(noircir) tu \_\_\_\_\_

(choisir) nous \_\_\_\_\_

(pâler) vous \_\_\_\_\_

(épaissir) elle \_\_\_\_\_

(punir) elles \_\_\_\_\_

(étourdir) ils \_\_\_\_\_

(rougir) je \_\_\_\_\_

(faiblir) il \_\_\_\_\_

(salir) elle \_\_\_\_\_

(finir) je \_\_\_\_\_

(unir) tu \_\_\_\_\_

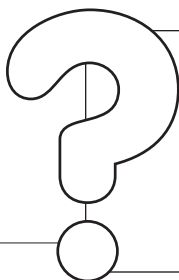

L'animal mystère est  
(9 lettres):

\_\_\_\_\_

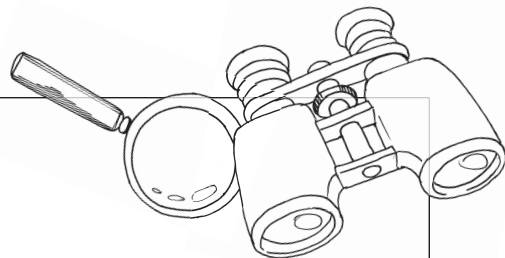

# Grille 13

## Verbes au présent de l'indicatif

o	s	e	c	h	a	n	g	e	z	e	t	d	a
b	n	e	x	i	g	e	n	t	g	p	n	i	s
l	o	s	n	f	i	g	e	n	t	i	e	r	n
i	e	v	o	a	l	b	a	l	i	g	g	i	o
g	g	o	g	n	g	r	o	g	a	e	n	g	e
e	n	y	l	o	g	e	z	u	e	z	o	e	g
o	o	a	j	u	g	e	n	t	g	n	r	s	n
n	l	g	r	u	g	e	s	t	t	e	t	o	a
s	p	e	n	g	a	g	e	o	n	s	z	r	m

Conjugué les verbes au présent de l'indicatif.  
Repère ensuite ces verbes dans la grille et encercle-les.  
Les lettres restantes formeront le nom de l'animal mystère.

(échanger) vous \_\_\_\_\_

(manger) nous \_\_\_\_\_

(bouger) vous \_\_\_\_\_

(nager) ils \_\_\_\_\_

(diriger) tu \_\_\_\_\_

(obliger) nous \_\_\_\_\_

(engager) nous \_\_\_\_\_

(piger) vous \_\_\_\_\_

(exiger) elles \_\_\_\_\_

(plonger) nous \_\_\_\_\_

(figer) ils \_\_\_\_\_

(ranger) je \_\_\_\_\_

(gager) elles \_\_\_\_\_

(ronger) ils \_\_\_\_\_

(gruger) il \_\_\_\_\_

(songer) tu \_\_\_\_\_

(juger) ils \_\_\_\_\_

(voyager) je \_\_\_\_\_

(loger) vous \_\_\_\_\_



L'animal mystère est  
(9 lettres):

\_\_\_\_\_

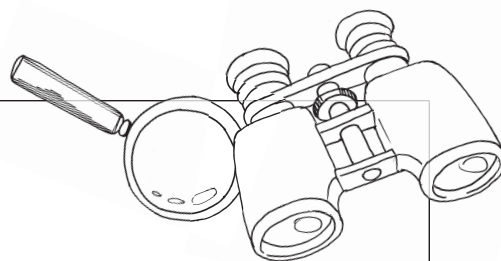

# Grille 14

## Verbes au présent de l'indicatif

r	m	e	s	u	r	e	s	p	l	i	e	z	e
a	c	a	m	p	e	n	t	r	e	s	s	e	s
b	d	a	p	r	o	u	v	e	s	v	o	t	e
o	e	o	r	t	q	g	r	i	m	p	e	s	p
u	e	c	r	i	e	s	l	i	e	n	t	r	e
d	p	o	o	e	e	g	a	r	d	o	n	s	i
o	p	c	o	u	p	e	n	t	u	e	i	n	g
n	a	f	r	o	t	t	e	s	i	g	n	e	n
s	j	l	u	t	t	e	z	o	s	e	z	t	e

Conjugué les verbes au présent de l'indicatif.  
Repère ensuite ces verbes dans la grille et encercle-les.  
Les lettres restantes formeront le nom de l'animal mystère.

(adorer) j' \_\_\_\_\_

(bouder) nous \_\_\_\_\_

(camper) ils \_\_\_\_\_

(carier) elle \_\_\_\_\_

(couper) ils \_\_\_\_\_

(crier) tu \_\_\_\_\_

(écouter) il \_\_\_\_\_

(entrer) j' \_\_\_\_\_

(frotter) je \_\_\_\_\_

(garder) nous \_\_\_\_\_

(glisser) elle \_\_\_\_\_

(grimper) tu \_\_\_\_\_

(japper) il \_\_\_\_\_

(lutter) vous \_\_\_\_\_

(mesurer) tu \_\_\_\_\_

(oser) vous \_\_\_\_\_

(peigner) je \_\_\_\_\_

(plier) vous \_\_\_\_\_

(porter) nous \_\_\_\_\_

(prouver) tu \_\_\_\_\_

(rider) ils \_\_\_\_\_

(signer) je \_\_\_\_\_

(tresser) tu \_\_\_\_\_

(voter) il \_\_\_\_\_

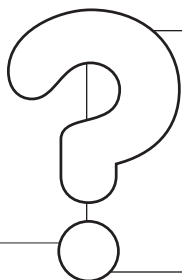

L'animal mystère est  
(6 lettres):

\_\_\_\_\_

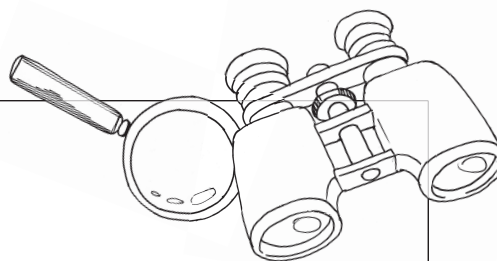

# Grille 15

## Verbes au présent de l'indicatif

b	d	i	t	e	s	e	c	r	i	v	e	n	t
c	o	n	d	u	i	s	e	z	s	z	f	g	o
p	v	i	p	o	v	z	f	s	i	e	a	s	n
o	o	o	t	e	e	r	s	o	a	v	i	n	d
u	y	i	u	v	u	l	n	m	n	a	t	o	e
v	e	l	e	l	x	x	o	m	v	d	e	i	n
e	z	c	e	d	o	i	v	e	n	t	s	r	t
z	e	s	a	i	s	n	a	s	l	i	s	e	z
r	s	u	i	v	o	n	s	v	i	v	e	n	t

Conjugué les verbes au présent de l'indicatif.  
Repère ensuite ces verbes dans la grille et encercle-les.  
Les lettres restantes formeront le nom de l'animal mystère.

(aller) je \_\_\_\_\_

(avoir) vous \_\_\_\_\_

(boire) elle \_\_\_\_\_

(conduire) vous \_\_\_\_\_

(devoir) ils \_\_\_\_\_

(dire) vous \_\_\_\_\_

(écrire) ils \_\_\_\_\_

(être) nous \_\_\_\_\_

(faire) vous \_\_\_\_\_

(fondre) il \_\_\_\_\_

(lire) vous \_\_\_\_\_

(naître) tu \_\_\_\_\_

(pouvoir) je \_\_\_\_\_

(pouvoir) vous \_\_\_\_\_

(recevoir) vous \_\_\_\_\_

(rire) nous \_\_\_\_\_

(savoir) je \_\_\_\_\_

(savoir) nous \_\_\_\_\_

(suivre) nous \_\_\_\_\_

(tondre) ils \_\_\_\_\_

(vivre) elles \_\_\_\_\_

(voir) vous \_\_\_\_\_

(vouloir) tu \_\_\_\_\_

(vouloir) nous \_\_\_\_\_



L'animal mystère est  
(7 lettres):

\_\_\_\_\_

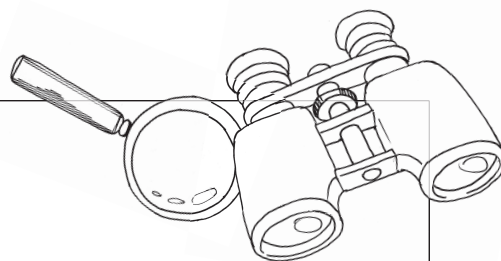



# Grille 16

## Verbes au présent de l'indicatif

a	p	a	p	o	u	s	s	e	n	t	a	s	r
t	v	o	s	i	g	n	e	n	t	i	d	a	e
t	o	t	u	p	o	v	i	v	o	n	s	u	c
e	n	s	o	v	i	f	a	v	e	z	l	t	e
n	t	i	u	m	e	r	i	v	t	a	x	e	v
d	n	a	g	e	b	z	e	n	s	g	l	s	e
s	s	f	e	a	v	e	r	t	i	s	s	e	z
r	e	m	p	l	i	s	s	e	n	t	d	i	s
s	o	m	m	e	s	t	i	e	n	n	e	n	t

Conjugué les verbes au présent de l'indicatif.  
Repère ensuite ces verbes dans la grille et encercle-les.  
Les lettres restantes formeront le nom de l'animal mystère.

(aller) ils \_\_\_\_\_

(aspirer) j' \_\_\_\_\_

(attendre) j' \_\_\_\_\_

(avertir) vous \_\_\_\_\_

(avoir) vous \_\_\_\_\_

(dire) tu \_\_\_\_\_

(être) nous \_\_\_\_\_

(faire) je \_\_\_\_\_

(finir) il \_\_\_\_\_

(nager) je \_\_\_\_\_

(pousser) ils \_\_\_\_\_

(pouvoir) vous \_\_\_\_\_

(recevoir) vous \_\_\_\_\_

(remplir) ils \_\_\_\_\_

(saluer) je \_\_\_\_\_

(sauter) tu \_\_\_\_\_

(sauver) nous \_\_\_\_\_

(signer) ils \_\_\_\_\_

(taxer) il \_\_\_\_\_

(tenir) elles \_\_\_\_\_

(tomber) tu \_\_\_\_\_

(vendre) tu \_\_\_\_\_

(vivre) nous \_\_\_\_\_



L'animal mystère est  
(5 lettres):

\_\_\_\_\_

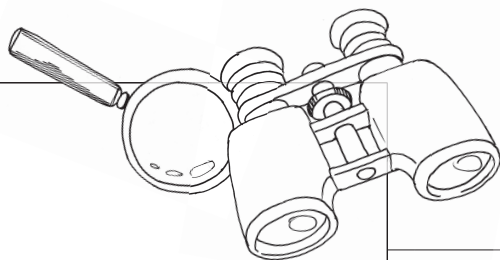

# Grille 17

## Verbes au présent de l'indicatif

c	a	m	o	n	t	o	n	s	a	u	t	e	z
h	c	a	j	o	l	e	r	o	u	l	e	n	t
a	c	z	v	p	o	s	e	z	l	a	v	e	o
s	e	e	e	o	e	c	e	c	o	p	i	e	u
s	p	s	t	s	u	t	a	a	i	m	e	t	c
o	t	s	s	t	r	e	i	l	f	g	r	u	h
n	e	a	o	o	e	f	e	r	m	e	s	o	e
s	l	p	p	i	q	u	e	n	t	e	t	c	n
c	p	l	a	i	s	a	n	t	o	n	s	e	t

Conjugué les verbes au présent de l'indicatif. Repère ensuite ces verbes dans la grille et encercle-les. Les lettres restantes forment le nom de l'animal mystère.

- J' \_\_\_\_\_ tes excuses. **Accepter**
- J' \_\_\_\_\_ les sports. **Aimer**
- J' \_\_\_\_\_ mes bêtises. **Avouer**
- Nous \_\_\_\_\_ le rat. **Chasser**
- Maman \_\_\_\_\_ le bébé. **Cajoler**
- Simon \_\_\_\_\_ son chien. **Calmer**
- Tu \_\_\_\_\_ tes livres. **Classer**
- Karl ne \_\_\_\_\_ jamais. **Copier**
- Mélanie \_\_\_\_\_ la radio. **Écouter**
- Tu \_\_\_\_\_ les rideaux. **Fermer**
- Je \_\_\_\_\_ mes onze ans. **Fêter**
- Sacha \_\_\_\_\_ ses mains. **Laver**
- Toi et moi \_\_\_\_\_ l'escalier de la maison. **Monter**
- Vous \_\_\_\_\_ devant chez ma grand-mère. **Passer**
- Ces insectes me \_\_\_\_\_ sur les bras. **Piquer**
- Nous \_\_\_\_\_ très souvent ensemble. **Plaisanter**
- Vous \_\_\_\_\_ des robes. **Porter**
- Vous \_\_\_\_\_ des questions. **Poser**
- Le garçon \_\_\_\_\_ sa lettre. **Poster**
- Ces vélos \_\_\_\_\_ vite. **Rouler**
- Hugo et toi \_\_\_\_\_ sur le lit de l'hôtel. **Sauter**
- Les bébés \_\_\_\_\_ à tout dans la pièce. **Toucher**



L'animal mystère est  
(5 lettres):

\_\_\_\_\_

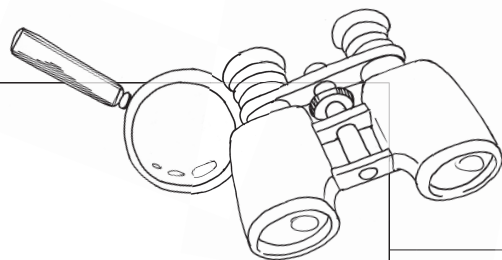

# Grille 18

## Verbes à l'imparfait de l'indicatif

p	t	a	d	m	i	r	a	i	t	z	z	z	a
r	v	i	s	s	i	o	n	s	s	e	e	s	t
e	s	c	r	i	a	i	s	i	u	i	i	i	n
t	i	g	r	a	t	t	a	i	t	g	x	a	e
a	a	t	r	i	i	i	m	i	t	a	i	t	i
i	d	u	a	c	l	s	c	h	e	n	f	o	a
s	u	l	c	o	l	o	r	i	a	i	e	n	t
t	o	m	b	a	i	e	n	t	u	a	i	t	a
v	s	a	r	r	a	c	h	a	i	e	n	t	g

Conjugué les verbes à l'imparfait de l'indicatif.  
Repère ensuite ces verbes dans la grille et encercle-les.  
Les lettres restantes formeront le nom de l'animal mystère.

(admirer) il \_\_\_\_\_

(arracher) ils \_\_\_\_\_

(citer) vous \_\_\_\_\_

(colorier) elles \_\_\_\_\_

(crier) tu \_\_\_\_\_

(fixer) vous \_\_\_\_\_

(gâter) elles \_\_\_\_\_

(gratter) il \_\_\_\_\_

(imiter) elle \_\_\_\_\_

(lier) tu \_\_\_\_\_

(nager) vous \_\_\_\_\_

(noter) je \_\_\_\_\_

(prêter) tu \_\_\_\_\_

(souder) je \_\_\_\_\_

(tirer) tu \_\_\_\_\_

(tomber) ils \_\_\_\_\_

(tuer) il \_\_\_\_\_

(visser) nous \_\_\_\_\_

(voler) il \_\_\_\_\_



**L'animal mystère est  
(8 lettres):**

\_\_\_\_\_

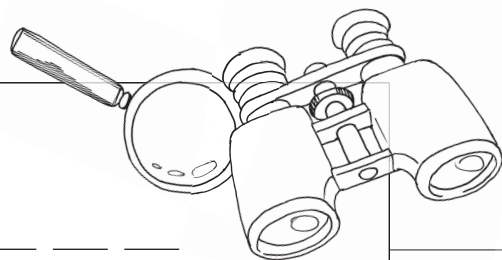

# Grille 19

## Verbes à l'imparfait de l'indicatif

s	m	s	e	f	f	a	c	i	e	z	c	z	r
n	p	a	s	s	a	i	e	n	t	o	e	c	m
o	i	u	n	t	o	u	r	n	a	i	s	o	i
i	l	v	p	g	b	l	e	s	s	i	o	n	s
h	a	i	l	d	e	i	n	o	t	i	e	z	a
c	i	e	i	i	a	a	p	u	a	i	t	e	i
u	t	z	a	d	o	r	i	e	z	l	a	i	e
o	b	l	i	g	e	a	i	s	u	a	i	s	n
b	e	r	t	p	e	n	s	i	e	z	s	u	t

Conjugué les verbes à l'imparfait de l'indicatif.  
Repère ensuite ces verbes dans la grille et encercle-les.  
Les lettres restantes formeront le nom de l'animal mystère.

(adorer) vous \_\_\_\_\_

(passer) ils \_\_\_\_\_

(blesser) nous \_\_\_\_\_

(penser) vous \_\_\_\_\_

(boucher) nous \_\_\_\_\_

(piler) il \_\_\_\_\_

(effacer) vous \_\_\_\_\_

(poser) vous \_\_\_\_\_

(être) j' \_\_\_\_\_

(plier) il \_\_\_\_\_

(manger) tu \_\_\_\_\_

(puer) il \_\_\_\_\_

(miser) elles \_\_\_\_\_

(rider) ils \_\_\_\_\_

(noter) vous \_\_\_\_\_

(sauver) vous \_\_\_\_\_

(user) vous \_\_\_\_\_

(suer) je \_\_\_\_\_

(obliger) tu \_\_\_\_\_

(tourner) je \_\_\_\_\_

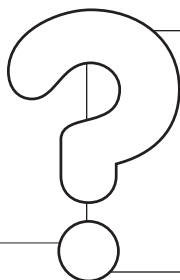

L'animal mystère est  
(9 lettres):

\_\_\_\_\_

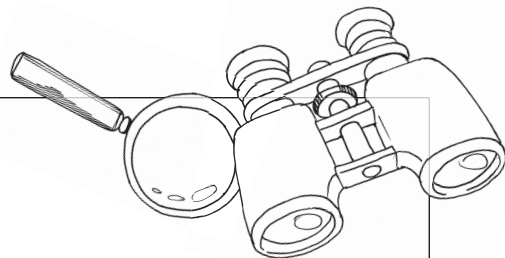

# Grille 20

## Verbes à l'imparfait de l'indicatif

d	r	e	s	s	i	e	z	s	a	v	i	e	z
p	e	n	s	a	i	e	n	t	a	e	o	v	t
i	f	j	a	s	i	o	n	s	r	v	s	i	p
q	e	r	s	c	i	a	i	t	p	i	a	v	a
u	g	l	i	s	s	a	i	e	n	t	i	i	r
i	p	e	n	s	i	e	z	t	o	a	e	e	t
e	m	a	s	s	a	i	t	v	i	i	n	z	a
z	d	o	u	v	r	i	e	z	l	s	t	e	i
p	o	r	t	i	o	n	s	d	e	v	a	i	s

Conjugué les verbes à l'imparfait de l'indicatif.  
Repère ensuite ces verbes dans la grille et encercle-les.  
Les lettres restantes formeront le nom de l'animal mystère.

(avoir) vous \_\_\_\_\_

(ouvrir) vous \_\_\_\_\_

(danser) nous \_\_\_\_\_

(partir) je \_\_\_\_\_

(devoir) tu \_\_\_\_\_

(penser) vous \_\_\_\_\_

(dresser) vous \_\_\_\_\_

(penser) ils \_\_\_\_\_

(éviter) j' \_\_\_\_\_

(piquer) vous \_\_\_\_\_

(friser) je \_\_\_\_\_

(porter) nous \_\_\_\_\_

(glisser) elles \_\_\_\_\_

(savoir) il \_\_\_\_\_

(jaser) nous \_\_\_\_\_

(scier) il \_\_\_\_\_

(masser) elle \_\_\_\_\_

(vivre) vous \_\_\_\_\_

(oser) ils \_\_\_\_\_

(voter) il \_\_\_\_\_

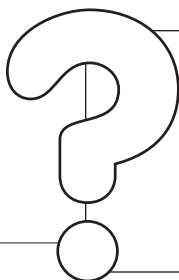

L'animal mystère est  
(7 lettres):

\_\_\_\_\_

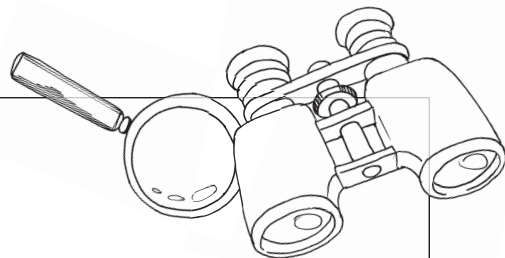

# Grille 21

## Verbes à l'imparfait de l'indicatif

b	l	a	g	u	i	o	n	s	s	s	a	v	t
r	o	u	g	i	s	s	a	i	e	n	t	i	r
i	s	j	p	o	u	v	a	i	t	u	a	s	a
c	a	n	o	v	i	v	i	o	n	s	p	i	n
o	i	l	o	u	a	i	s	g	o	i	a	t	c
l	e	p	e	s	i	e	z	p	l	o	i	i	h
i	n	m	a	n	g	e	a	i	e	n	t	e	i
e	t	a	i	d	i	e	z	i	e	s	r	z	e
z	l	a	v	a	i	s	a	u	t	a	i	s	z

Conjugué les verbes à l'imparfait de l'indicatif.  
Repère ensuite ces verbes dans la grille et encercle-les.  
Les lettres restantes formeront le nom de l'animal mystère.

(aider) vous \_\_\_\_\_

(pouvoir) il \_\_\_\_\_

(blaguer) nous \_\_\_\_\_

(rougir) elles \_\_\_\_\_

(bricoler) vous \_\_\_\_\_

(sauter) je \_\_\_\_\_

(jouer) vous \_\_\_\_\_

(savoir) je \_\_\_\_\_

(laver) tu \_\_\_\_\_

(taper) il \_\_\_\_\_

(louer) tu \_\_\_\_\_

(trancher) vous \_\_\_\_\_

(manger) ils \_\_\_\_\_

(user) nous \_\_\_\_\_

(oser) elles \_\_\_\_\_

(visiter) vous \_\_\_\_\_

(peser) vous \_\_\_\_\_

(vivre) nous \_\_\_\_\_

(poser) il \_\_\_\_\_



L'animal mystère est  
(8 lettres):

\_\_\_\_\_

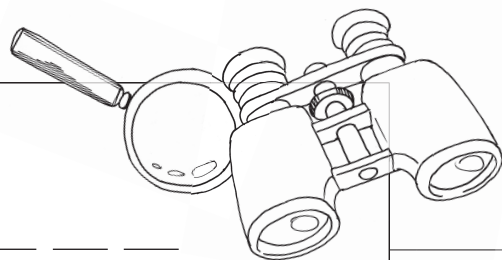

# Grille 22

## Verbes à l'imparfait de l'indicatif

t	c	o	i	f	f	a	i	t	r	i	a	i	s
i	h	s	m	e	l	a	i	e	n	t	g	i	i
a	o	i	l	i	a	i	t	p	s	e	a	r	a
t	q	a	g	a	r	a	i	t	e	m	r	p	h
p	u	m	a	c	h	a	i	s	a	s	d	e	c
m	i	r	a	s	i	e	z	r	n	p	a	t	u
o	e	o	g	r	i	m	p	i	e	z	i	i	o
c	z	f	o	u	i	l	l	i	e	z	s	e	t
c	o	l	l	a	i	e	n	t	i	r	i	e	z

Conjugué les verbes à l'imparfait de l'indicatif.  
Repère ensuite ces verbes dans la grille et encercle-les.  
Les lettres restantes formeront le nom de l'animal mystère.

(choquer) vous \_\_\_\_\_

(mâcher) tu \_\_\_\_\_

(coiffer) elle \_\_\_\_\_

(mêler) ils \_\_\_\_\_

(coller) ils \_\_\_\_\_

(peser) il \_\_\_\_\_

(compter) il \_\_\_\_\_

(ramer) tu \_\_\_\_\_

(former) je \_\_\_\_\_

(raser) vous \_\_\_\_\_

(fouiller) vous \_\_\_\_\_

(taper) vous \_\_\_\_\_

(garder) je \_\_\_\_\_

(tirer) vous \_\_\_\_\_

(garer) elle \_\_\_\_\_

(toucher) tu \_\_\_\_\_

(grimper) vous \_\_\_\_\_

(trier) je \_\_\_\_\_

(lier) il \_\_\_\_\_

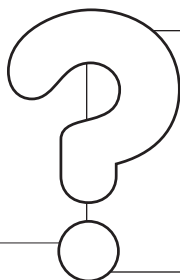

L'animal mystère est  
(7 lettres):

\_\_\_\_\_

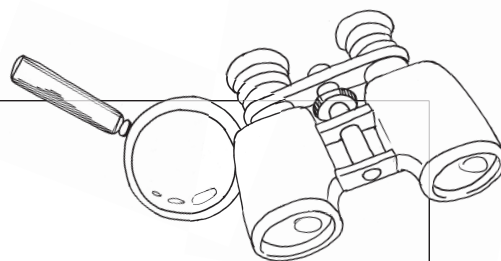

# Grille 23

## Verbes à l'imparfait de l'indicatif

g	b	o	u	d	a	i	e	n	t	t	n	t	m
p	l	a	i	s	a	n	t	a	i	s	a	n	a
z	g	i	r	i	i	e	z	a	a	e	g	e	n
e	u	z	s	e	l	e	p	e	i	t	e	i	g
i	i	e	p	s	i	p	h	a	k	i	a	a	e
t	d	i	n	l	a	v	a	i	s	e	i	u	a
u	a	s	b	j	l	i	s	i	e	z	t	o	i
o	i	a	c	h	a	n	t	i	o	n	s	j	t
d	s	j	p	a	t	i	n	a	i	e	n	t	t

Conjugué les verbes à l'imparfait de l'indicatif.  
Repère ensuite ces verbes dans la grille et encercle-les.  
Les lettres restantes formeront le nom de l'animal mystère.

- Luc et Éric \_\_\_\_\_ **Bouder**
- Ariane et moi \_\_\_\_\_ dans l'autobus. **Chanter**
- Vous \_\_\_\_\_ **Douter**
- Béatrice et toi \_\_\_\_\_ là. **Être**
- Benjamin \_\_\_\_\_ **Glisser**
- Tu \_\_\_\_\_ **Guider**
- Le chien \_\_\_\_\_ **Japper**
- Rémi et toi \_\_\_\_\_ **Jaser**
- Élie et Francis \_\_\_\_\_ **Jouer**
- Je me \_\_\_\_\_ **Laver**
- Julianne et toi \_\_\_\_\_ **Lire**
- Il \_\_\_\_\_ trop. **Manger**
- Jérémy \_\_\_\_\_ **Nager**
- Julie et Théo \_\_\_\_\_ hier soir. **Patiner**
- Je \_\_\_\_\_ avec mon père. **Plaisanter**
- Amélie et toi \_\_\_\_\_ **Rire**
- Pierre et toi \_\_\_\_\_ **Sabler**
- Maxime \_\_\_\_\_ **Skier**



L'animal mystère est  
(8 lettres):

\_\_\_\_\_

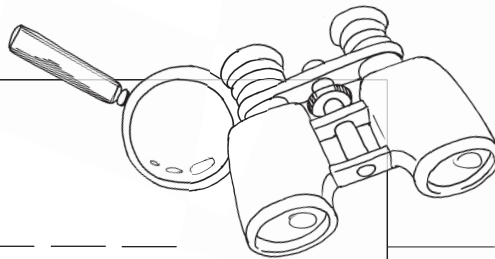



# Grille 24

## Verbes au futur simple de l'indicatif

e	a	d	o	u	t	e	r	o	n	t	d	e	v
c	c	i	c	o	m	p	t	e	r	e	z	f	e
g	a	r	d	e	r	o	n	s	r	f	e	f	r
t	s	m	a	e	c	h	a	s	s	e	r	a	s
n	s	e	p	s	r	r	o	a	n	t	e	c	e
o	e	l	m	e	e	a	a	u	o	e	x	e	r
r	r	e	d	m	r	r	a	r	r	r	i	r	o
e	a	r	i	i	r	e	a	a	u	a	f	e	n
s	i	a	s	e	r	e	z	s	a	i	e	z	s

Conjugué les verbes au futur simple de l'indicatif.  
Repère ensuite ces verbes dans la grille et encercle-les.  
Les lettres restantes formeront le nom de l'animal mystère.

(aider) il \_\_\_\_\_

(écraser) tu \_\_\_\_\_

(aimer) tu \_\_\_\_\_

(effacer) vous \_\_\_\_\_

(avoir) tu \_\_\_\_\_

(être) vous \_\_\_\_\_

(avoir) nous \_\_\_\_\_

(être) ils \_\_\_\_\_

(camper) vous \_\_\_\_\_

(fêter) je \_\_\_\_\_

(casser) je \_\_\_\_\_

(fixer) vous \_\_\_\_\_

(chasser) tu \_\_\_\_\_

(garder) nous \_\_\_\_\_

(compter) vous \_\_\_\_\_

(mêler) elle \_\_\_\_\_

(douter) elles \_\_\_\_\_

(verser) nous \_\_\_\_\_

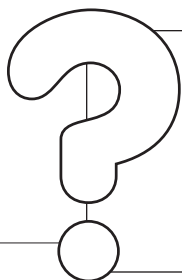

L'animal mystère est  
(10 lettres):

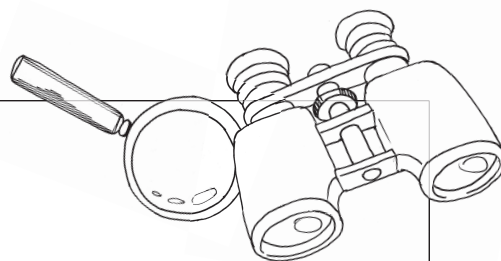

# Grille 25

## Verbes au futur simple de l'indicatif

c	a	l	c	u	l	e	r	a	i	a	f	v	z
a	a	s	a	u	v	e	r	o	n	t	e	i	e
c	r	i	k	f	s	e	r	a	s	t	r	d	r
h	e	g	r	i	l	l	e	r	a	e	m	e	u
e	u	n	i	x	e	t	d	o	n	n	e	r	a
r	l	e	r	e	o	r	m	o	r	d	r	a	i
o	a	r	e	r	a	v	o	u	e	r	o	n	s
n	s	a	z	a	i	r	o	n	s	a	n	r	t
t	c	a	l	m	e	r	e	z	s	s	t	u	e

Conjugué les verbes au futur simple de l'indicatif.  
Repère ensuite ces verbes dans la grille et encercle-les.  
Les lettres restantes formeront le nom de l'animal mystère.

(attendre) tu \_\_\_\_\_

(fixer) elle \_\_\_\_\_

(aller) nous \_\_\_\_\_

(griller) il \_\_\_\_\_

(avoir) vous \_\_\_\_\_

(mordre) je \_\_\_\_\_

(avouer) nous \_\_\_\_\_

(rire) vous \_\_\_\_\_

(cacher) ils \_\_\_\_\_

(saluer) il \_\_\_\_\_

(calculer) je \_\_\_\_\_

(sauver) ils \_\_\_\_\_

(calmer) vous \_\_\_\_\_

(signer) elle \_\_\_\_\_

(donner) elle \_\_\_\_\_

(skier) nous \_\_\_\_\_

(être) tu \_\_\_\_\_

(vider) il \_\_\_\_\_

(fermer) ils \_\_\_\_\_



L'animal mystère est  
(6 lettres):

\_\_\_\_\_

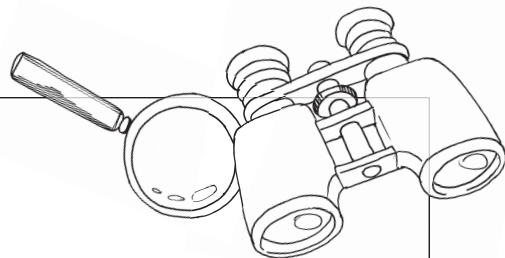

# Grille 26

## Verbes au futur simple de l'indicatif

s	a	l	i	r	o	n	t	t	h	i	m	o	p
g	r	a	n	d	i	r	a	n	p	o	e	u	i
z	i	g	u	e	r	i	r	o	n	t	n	v	a
e	g	p	a	l	u	n	i	r	a	o	t	r	r
r	u	e	p	a	i	s	s	i	r	a	i	i	i
i	o	a	g	i	r	a	i	d	t	t	r	r	t
e	r	f	i	n	i	r	a	n	r	a	o	o	n
b	d	e	m	o	l	i	r	o	n	s	n	n	e
o	p	u	n	i	r	a	s	b	m	e	s	t	s

Conjugué les verbes au futur simple de l'indicatif. Repère ensuite ces verbes dans la grille et encercle-les. Les lettres restantes formeront le nom de l'animal mystère.

- J' \_\_\_\_\_ avec prudence. **Agir**
- Ce vaisseau \_\_\_\_\_ après un long vol. **Alunir**
- Les grenouilles \_\_\_\_\_ toute la soirée. **Bondir**
- Toi et moi \_\_\_\_\_ notre château de sable. **Démolir**
- La sauce \_\_\_\_\_ plus tard. **Épaissir**
- Noémie \_\_\_\_\_ son devoir. **Finir**
- Maxime \_\_\_\_\_ . **Grandir**
- Lili et toi \_\_\_\_\_ aux ordres du capitaine. **Obéir**
- Les malades \_\_\_\_\_ vite à l'hôpital. **Guérir**
- Toi et moi ne \_\_\_\_\_ plus jamais. **Mentir**
- Les peintres \_\_\_\_\_ les portes extérieures. **Ouvrir**
- Tu ne \_\_\_\_\_ pas ton gentil petit chat. **Punir**
- Le timide \_\_\_\_\_ devant toi. **Rougir**
- Tes chiens \_\_\_\_\_ le plancher de la cuisine. **Salir**
- Je \_\_\_\_\_ la rose après le bain. **Sentir**
- Benjamin \_\_\_\_\_ dehors bientôt. **Sortir**



L'animal mystère est  
(11 lettres):

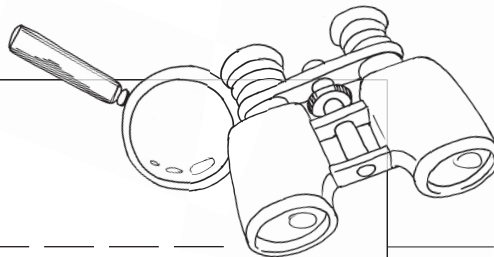

# Grille 27

## Verbes au futur simple de l'indicatif

p	a	r	a	d	e	r	a	l	p	a	a	s	a
i	m	p	r	i	m	e	r	a	i	n	u	a	r
q	r	l	t	h	e	a	c	s	r	m	r	l	e
u	e	i	d	i	r	e	z	r	e	v	e	i	t
e	v	r	f	e	r	o	n	t	i	r	z	r	t
r	e	a	s	e	r	e	z	v	e	e	a	a	a
a	r	s	b	l	a	g	u	e	r	a	r	i	l
j	a	p	p	e	r	o	n	t	a	u	r	a	f
c	z	i	g	z	a	g	u	e	r	o	n	t	i

Conjugué les verbes au futur simple de l'indicatif. Repère ensuite ces verbes dans la grille et encercle-les. Les lettres restantes formeront le nom de l'animal mystère.

- Karl \_\_\_\_\_ faim à midi. **Avoir**
- Mimi et toi \_\_\_\_\_ peur. **Avoir**
- Luc \_\_\_\_\_ encore. **Blaguer**
- Roxane \_\_\_\_\_ le miroir. **Casser**
- Je \_\_\_\_\_ très fort. **Crier**
- Bruno et toi \_\_\_\_\_ la vérité. **Dire**
- Je \_\_\_\_\_ la vedette. **Être**
- Lina et toi \_\_\_\_\_ sages. **Être**
- Tes parents te \_\_\_\_\_ plaisir pour ta fête. **Faire**
- Francis \_\_\_\_\_ son chat à poils longs. **Flatter**
- J' \_\_\_\_\_ toutes ces pages. **Imprimer**
- Les chiens \_\_\_\_\_ au passage du train. **Japper**
- Maude \_\_\_\_\_ ses ongles. **Limer**
- Tu \_\_\_\_\_ ton roman. **Lire**
- La fanfare \_\_\_\_\_ **Parader**
- Cette abeille me \_\_\_\_\_ si je l'énerve. **Piquer**
- Le bébé \_\_\_\_\_ à sa mère. **Rêver**
- Je ne \_\_\_\_\_ pas mes bottes dans la boue. **Salir**
- Ma mère \_\_\_\_\_ longtemps. **Vivre**
- Ils \_\_\_\_\_ entre les cônes. **Zigzaguer**



L'animal mystère est  
(8 lettres):

\_\_\_\_\_

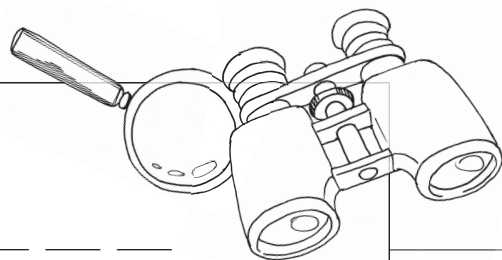

# Grille 28

## Verbes au futur simple de l'indicatif

a	b	c	o	n	s	o	l	e	r	a	s	a	z
g	r	r	v	o	y	a	g	e	r	a	n	r	e
i	o	i	i	r	e	m	u	e	r	a	o	e	r
t	n	r	r	s	s	a	u	r	a	m	r	f	e
e	z	o	e	a	e	q	n	c	e	h	e	f	s
r	e	n	z	a	i	r	o	n	s	z	m	u	s
o	r	t	r	p	o	c	a	u	s	e	r	a	e
n	a	i	n	o	i	r	c	i	r	a	o	h	c
s	d	c	l	o	u	e	r	o	n	s	f	c	t

Conjugué les verbes au futur simple de l'indicatif. Repère ensuite ces verbes dans la grille et encercle-les. Les lettres restantes formeront le nom de l'animal mystère.

- Nous \_\_\_\_\_ le drapeau national. **Agiter**
- Tu \_\_\_\_\_ ta petite sœur. **Consoler**
- Nous \_\_\_\_\_ en voyage. **Aller**
- Le juge \_\_\_\_\_ ton nom. **Dire**
- Vous \_\_\_\_\_ chez le médecin. **Aller**
- Nous \_\_\_\_\_ une belle équipe. **Former**
- Je \_\_\_\_\_ l'emballage de cette boîte. **Briser**
- Il \_\_\_\_\_ la case. **Noircir**
- Dominic \_\_\_\_\_ sous le soleil d'été. **Bronzer**
- L'infirmière te \_\_\_\_\_. **Piquer**
- Alec \_\_\_\_\_ de sérieux problèmes. **Causer**
- Fido \_\_\_\_\_ la queue. **Remuer**
- Vous \_\_\_\_\_ de parler à la bibliothèque. **Cesser**
- Les filles \_\_\_\_\_ trop fort. **Rire**
- Le four \_\_\_\_\_. **Chauffer**
- Elle \_\_\_\_\_ t'encourager. **Savoir**
- Nous \_\_\_\_\_ tous ces morceaux de bois. **Clouer**
- Vous \_\_\_\_\_ quoi faire. **Savoir**
- Léa \_\_\_\_\_ cet été. **Voyager**



L'animal mystère est (7 lettres):

\_\_\_\_\_

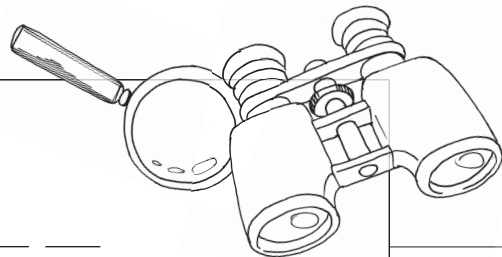

# Grille 29

## Verbes au futur simple de l'indicatif

t	a	v	o	y	a	g	e	r	a	s	p	z	d
n	r	z	a	t	t	e	n	d	r	e	z	e	e
o	i	e	l	i	r	e	z	a	o	n	i	r	g
r	t	r	s	i	g	a	r	e	r	a	i	i	a
i	r	i	s	e	r	v	i	r	a	g	s	r	g
m	a	o	o	i	i	a	u	r	a	e	d	c	e
r	p	b	d	v	e	x	i	g	e	r	a	e	r
o	f	f	r	i	r	o	n	t	o	a	n	d	a
d	s	u	i	v	r	a	a	m	u	s	e	r	a

Conjugué les verbes au futur simple de l'indicatif. Repère ensuite ces verbes dans la grille et encercle-les. Les lettres restantes formeront le nom de l'animal mystère.

- Il \_\_\_\_\_ les enfants. **Amuser**
- Vous \_\_\_\_\_ votre tour avant de commander. **Attendre**
- David \_\_\_\_\_ besoin de toi. **Avoir**
- Vous \_\_\_\_\_ ce breuvage. **Boire**
- Vous \_\_\_\_\_ le décor de la scène. **Décrire**
- Félix \_\_\_\_\_ l'entrée du garage. **Dégager**
- Francis \_\_\_\_\_ son choix. **Dire**
- Ils \_\_\_\_\_ très tôt. **Dormir**
- Vous \_\_\_\_\_ un président. **Élire**
- Elle \_\_\_\_\_ la perfection. **Exiger**
- Je \_\_\_\_\_ la voiture. **Garer**
- Je \_\_\_\_\_ cette revue. **Lire**
- Brutus \_\_\_\_\_ ta jambe. **Mordre**
- Tu \_\_\_\_\_ dans le lac. **Nager**
- Ils \_\_\_\_\_ des cadeaux aux enfants. **Offrir**
- Laurie \_\_\_\_\_ vers midi. **Partir**
- Mélissa \_\_\_\_\_ le thé. **Servir**
- Elle \_\_\_\_\_ la bonne route. **Suivre**
- Jade \_\_\_\_\_ jusqu'à cent ans. **Vivre**
- Tu \_\_\_\_\_ en Europe et en Asie. **Voyager**



L'animal mystère est (7 lettres):

\_\_\_\_\_

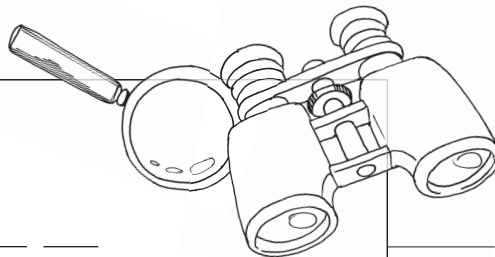

# Grille 30

## Verbes au présent de l'impératif

g	u	i	d	o	n	s	h	s	f	e	r	m	e
c	a	c	h	e	c	n	n	z	i	m	o	s	h
b	g	r	i	g	n	o	t	e	z	o	u	n	a
r	v	i	d	e	s	n	p	l	p	n	l	o	b
i	o	f	p	i	e	n	o	i	c	t	o	m	i
s	l	r	v	i	n	o	a	p	e	e	n	a	l
e	e	i	c	c	o	d	o	n	s	z	s	r	l
m	d	s	p	e	u	e	f	f	a	c	e	z	e
p	l	e	u	r	e	z	t	r	i	c	h	e	z

Conjugué les verbes au présent de l'impératif. Repère ensuite ces verbes dans la grille et encercle-les. Les lettres restantes formeront le nom l'animal mystère.

- \_\_\_\_\_ la coquille. **Briser** (2<sup>e</sup> p.s.)
- \_\_\_\_\_ ce cadeau. **Cacher** (2<sup>e</sup> p.s.)
- \_\_\_\_\_ ce message pour le chef de l'armée. **Coder** (1<sup>re</sup> p.p.)
- Ne \_\_\_\_\_ pas ! **Copier** (2<sup>e</sup> p.p.)
- \_\_\_\_\_ ce gâteau en parts égales. **Diviser** (1<sup>re</sup> p.p.)
- \_\_\_\_\_ aux plus pauvres que nous. **Donner** (1<sup>re</sup> p.p.)
- \_\_\_\_\_ vos traces laissées sur le plancher. **Effacer** (2<sup>e</sup> p.p.)
- \_\_\_\_\_ la fenêtre. **Fermer** (2<sup>e</sup> p.s.)
- \_\_\_\_\_ tes cheveux. **Friser** (2<sup>e</sup> p.s.)
- \_\_\_\_\_-vous pour jouer dans la neige. **Habiller** (2<sup>e</sup> p.p.)
- Ne \_\_\_\_\_ pas entre les repas. **Grignoter** (2<sup>e</sup> p.p.)
- \_\_\_\_\_ ce nouvel élève vers sa classe. **Guider** (1<sup>re</sup> p.p.)
- \_\_\_\_\_ là-haut ! **Monter** (2<sup>e</sup> p.s.)
- \_\_\_\_\_ tes lacets. **Nouer** (2<sup>e</sup> p.s.)
- \_\_\_\_\_ les légumes. **Piler** (2<sup>e</sup> p.p.)
- Ne \_\_\_\_\_ plus. **Pleurer** (2<sup>e</sup> p.p.)
- \_\_\_\_\_ plus vite ! **Ramer** (1<sup>re</sup> p.p.)
- \_\_\_\_\_ lentement. **Rouler** (1<sup>re</sup> p.p.)
- \_\_\_\_\_ cette planche. **Scier** (2<sup>e</sup> p.s.)
- Ne \_\_\_\_\_ pas ! **Tricher** (2<sup>e</sup> p.p.)
- \_\_\_\_\_ ton assiette. **Vider** (2<sup>e</sup> p.s.)
- Ne \_\_\_\_\_ jamais. **Voler** (2<sup>e</sup> p.s.)

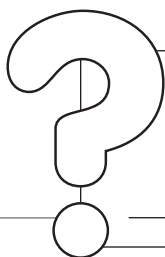

L'animal mystère est  
(10 lettres):

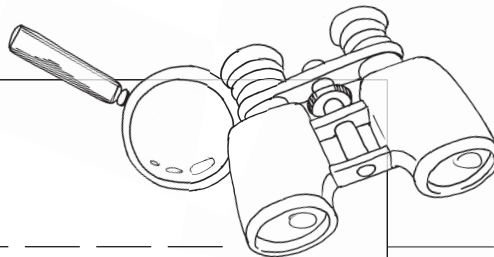

# Grille 31

## Verbes au présent de l'impératif

a	v	o	u	e	z	e	p	o	s	t	e	s	e
r	f	r	o	i	s	s	e	z	z	z	t	n	t
t	g	p	a	s	s	o	n	s	e	s	o	o	n
i	s	r	e	c	p	b	n	u	n	s	u	t	a
c	n	c	o	z	a	o	o	o	n	a	r	t	s
u	o	l	e	u	v	j	s	u	o	l	n	i	i
l	r	v	y	u	p	o	o	e	d	u	o	u	a
e	a	c	a	l	m	e	z	l	z	e	n	q	l
l	g	s	p	o	i	n	t	e	e	n	s	x	p

Conjugué les verbes au présent de l'impératif. Repère ensuite ces verbes dans la grille et encercle-les. Les lettres restantes formeront le nom l'animal mystère.

- \_\_\_\_\_ en parlant, on t'entend mal. **Articuler** (2<sup>e</sup> p.s.)
- \_\_\_\_\_ votre erreur. **Avouer** (2<sup>e</sup> p.p.)
- Ne \_\_\_\_\_ pas ainsi. **Bouder** (2<sup>e</sup> p.s.)
- \_\_\_\_\_ ta mère. **Cajoler** (2<sup>e</sup> p.s.)
- \_\_\_\_\_-vous! **Calmer** (2<sup>e</sup> p.p.)
- \_\_\_\_\_ de grimacer. **Cesser** (2<sup>e</sup> p.s.)
- \_\_\_\_\_-moi ça! **Donner** (2<sup>e</sup> p.p.)
- Ne \_\_\_\_\_ pas votre chemisier. **Froisser** (2<sup>e</sup> p.p.)
- \_\_\_\_\_ l'auto ici. **Garer** (1<sup>re</sup> p.p.)
- \_\_\_\_\_ ces unités. **Grouper** (2<sup>e</sup> p.s.)
- \_\_\_\_\_ calmement. **Jouer** (2<sup>e</sup> p.p.)
- \_\_\_\_\_ vos mains. **Laver** (2<sup>e</sup> p.p.)
- \_\_\_\_\_ le dénoncer. **Oser** (1<sup>re</sup> p.p.)
- \_\_\_\_\_ par ici. **Passer** (1<sup>re</sup> p.p.)
- Ne \_\_\_\_\_ pas avec ça, c'est sérieux! **Plaisanter** (2<sup>e</sup> p.s.)
- \_\_\_\_\_ le responsable de ce groupe. **Pointer** (2<sup>e</sup> p.s.)
- \_\_\_\_\_ votre crayon. **Poser** (2<sup>e</sup> p.p.)
- \_\_\_\_\_ cette lettre. **Poster** (2<sup>e</sup> p.s.)
- \_\_\_\_\_ cet endroit sans tarder. **Quitter** (1<sup>re</sup> p.p.)
- \_\_\_\_\_ le chauffeur. **Saluer** (2<sup>e</sup> p.s.)
- \_\_\_\_\_ la planète avant qu'il ne soit trop tard. **Sauver** (1<sup>re</sup> p.p.)
- \_\_\_\_\_ ici. **Tourner** (1<sup>re</sup> p.p.)



L'animal mystère est (4 lettres):

\_\_\_\_\_

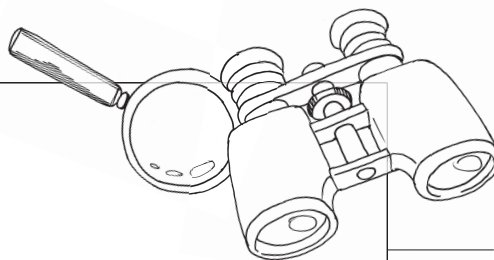



# Grille 32

## Verbes au présent de l'impératif

a	h	j	d	e	n	e	i	g	e	o	n	s	e
e	i	u	e	p	o	n	g	e	z	r	e	r	v
g	a	g	n	e	z	p	l	i	e	z	s	a	i
i	e	e	u	e	c	h	a	n	g	e	o	n	s
r	g	o	d	i	r	i	g	e	z	a	p	g	o
r	n	n	i	s	s	o	n	g	e	z	g	e	n
o	o	s	s	o	c	e	n	g	a	r	d	e	s
c	r	p	o	r	t	e	z	f	o	r	m	e	z
p	a	r	t	a	g	e	o	n	s	a	u	t	e

Conjugué les verbes au présent de l'impératif. Repère ensuite ces verbes dans la grille et encercle-les. Les lettres restantes formeront le nom l'animal mystère.

- \_\_\_\_\_ tes crayons avant de commencer. **Aiguiser** (2<sup>e</sup> p.s.)
- \_\_\_\_\_ à la porte. **Cogner** (2<sup>e</sup> p.s.)
- \_\_\_\_\_ les erreurs dans ton texte. **Corriger** (2<sup>e</sup> p.s.)
- \_\_\_\_\_ l'entrée du garage de maman. **Déneiger** (1<sup>re</sup> p.p.)
- \_\_\_\_\_-vous vers le nord sur cette route. **Diriger** (2<sup>e</sup> p.p.)
- \_\_\_\_\_ nos livres. **Échanger** (1<sup>re</sup> p.p.)
- \_\_\_\_\_ ce dégât. **Éponger** (2<sup>e</sup> p.p.)
- \_\_\_\_\_ des équipes. **Former** (2<sup>e</sup> p.p.)
- Ne \_\_\_\_\_ pas d'argent. **Gager** (2<sup>e</sup> p.s.)
- \_\_\_\_\_ votre argent. **Gagner** (2<sup>e</sup> p.p.)
- \_\_\_\_\_ espoir! **Garder** (2<sup>e</sup> p.s.)
- Ne \_\_\_\_\_ pas. **Juger** (1<sup>re</sup> p.p.)
- \_\_\_\_\_ ces bonbons avec lui. **Partager** (1<sup>re</sup> p.p.)
- \_\_\_\_\_ vos vêtements. **Plier** (2<sup>e</sup> p.p.)
- \_\_\_\_\_ vos lunettes. **Porter** (2<sup>e</sup> p.p.)
- \_\_\_\_\_ cette affiche. **Poser** (2<sup>e</sup> p.s.)
- \_\_\_\_\_ ta chambre! **Ranger** (2<sup>e</sup> p.s.)
- Ne \_\_\_\_\_ pas tes ongles, s'il te plaît. **Ronger** (2<sup>e</sup> p.s.)
- \_\_\_\_\_ dans l'eau. **Sauter** (2<sup>e</sup> p.s.)
- \_\_\_\_\_ à demain. **Songer** (2<sup>e</sup> p.p.)
- \_\_\_\_\_ la cible. **Viser** (1<sup>re</sup> p.p.)



L'animal mystère est (8 lettres):

\_\_\_\_\_

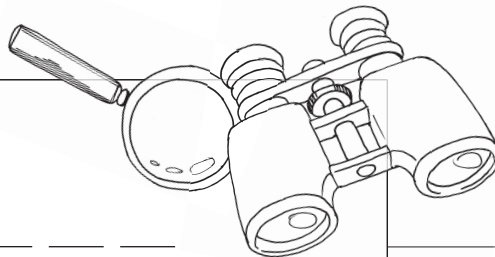

# Grille 33

## Verbes au présent de l'impératif

z	m	o	b	e	i	s	s	o	n	s	z	s	s
e	s	e	n	t	e	z	s	s	r	e	n	i	n
n	o	s	n	s	m	r	r	o	n	e	r	o	o
e	r	a	s	t	a	u	d	e	i	e	e	f	r
v	t	i	i	p	o	l	t	v	u	y	a	f	v
e	o	s	n	c	g	n	i	g	a	l	g	r	u
r	n	i	u	u	n	i	s	s	e	z	i	e	o
e	s	s	p	n	o	u	r	r	i	s	s	e	z
f	r	a	n	c	h	i	s	v	e	n	o	n	s

Conjugué les verbes au présent de l'impératif. Repère ensuite ces verbes dans la grille et encercle-les. Les lettres restantes formeront le nom l'animal mystère.

- \_\_\_\_\_ plus vite! **Courir** (2<sup>e</sup> p.s.)
- \_\_\_\_\_ bien, mon ange. **Dormir** (2<sup>e</sup> p.s.)
- \_\_\_\_\_ cette porte pour entrer dans la maison. **Franchir** (2<sup>e</sup> p.s.)
- \_\_\_\_\_ vite! **Guérir** (2<sup>e</sup> p.s.)
- Ne \_\_\_\_\_ pas à nos parents et à professeurs. **Mentir** (1<sup>re</sup> p.p.)
- \_\_\_\_\_ votre chien et votre chat. **Nourrir** (2<sup>e</sup> p.p.)
- \_\_\_\_\_ à maman et aussi à papa. **Obéir** (1<sup>re</sup> p.p.)
- \_\_\_\_\_ ton aide. **Offrir** (2<sup>e</sup> p.s.)
- \_\_\_\_\_-lui. **Ouvrir** (1<sup>re</sup> p.p.)
- \_\_\_\_\_ plus tôt le matin. **Partir** (2<sup>e</sup> p.s.)
- Ne \_\_\_\_\_ pas ton chat. **Punir** (2<sup>e</sup> p.s.)
- \_\_\_\_\_ avec calme. **Réagir** (2<sup>e</sup> p.s.)
- \_\_\_\_\_ nous voir! **Revenir** (2<sup>e</sup> p.p.)
- \_\_\_\_\_ ta chance! **Saisir** (2<sup>e</sup> p.s.)
- Ne \_\_\_\_\_ pas ta robe! **Salir** (2<sup>e</sup> p.s.)
- \_\_\_\_\_ ce parfum. **Sentir** (2<sup>e</sup> p.p.)
- \_\_\_\_\_ d'ici! **Sortir** (1<sup>re</sup> p.p.)
- \_\_\_\_\_-moi la main. **Tenir** (2<sup>e</sup> p.p.)
- \_\_\_\_\_ vos forces. **Unir** (2<sup>e</sup> p.p.)
- \_\_\_\_\_ avec moi. **Venir** (2<sup>e</sup> p.s.)
- \_\_\_\_\_-en aux faits! **Venir** (1<sup>re</sup> p.p.)



L'animal mystère est  
(6 lettres):

\_\_\_\_\_

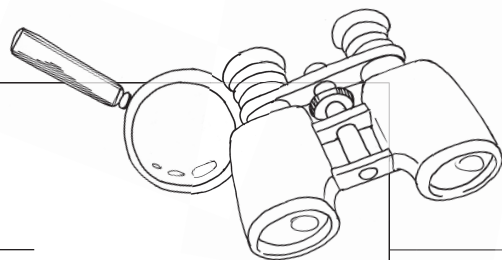

# Grille 34

## Verbes au présent de l'impératif

p	e	i	g	n	e	r	e	t	e	n	e	z	n
c	h	o	i	s	i	s	s	e	z	s	n	e	e
r	b	u	v	e	z	f	b	a	n	j	a	v	g
e	a	r	i	e	z	c	a	o	v	g	g	i	l
c	s	u	c	r	e	a	s	i	u	a	e	u	i
u	u	c	h	a	s	s	o	n	s	d	l	s	g
l	r	e	u	n	i	s	s	o	n	s	e	e	e
e	m	a	n	g	e	e	t	o	u	c	h	e	z
z	a	r	a	m	e	l	a	n	g	e	o	n	s

Conjugué les verbes au présent de l'impératif. Repère ensuite ces verbes dans la grille et encercle-les. Les lettres restantes formeront le nom l'animal mystère.

- \_\_\_\_\_ bien. **Agir** (1<sup>re</sup> p.p.)
- \_\_\_\_\_ ce sirop. **Avaler** (2<sup>e</sup> p.s.)
- Ne \_\_\_\_\_ pas cette eau! **Boire** (2<sup>e</sup> p.p.)
- Ne \_\_\_\_\_ pas ainsi. **Bouder** (2<sup>e</sup> p.s.)
- Ne \_\_\_\_\_ pas ce miroir, on dit que ça porte malheur. **Casser** (2<sup>e</sup> p.s.)
- \_\_\_\_\_ nos peurs et nos soucis. **Chasser** (1<sup>re</sup> p.p.)
- \_\_\_\_\_ vos amis. **Choisir** (2<sup>e</sup> p.p.)
- \_\_\_\_\_ attention à toi! **Faire** (2<sup>e</sup> p.s.)
- \_\_\_\_\_ tes légumes! **Manger** (2<sup>e</sup> p.s.)
- \_\_\_\_\_ les jus de pommes et de raisins. **Mélanger** (1<sup>re</sup> p.p.)
- \_\_\_\_\_ plus vite! **Nager** (2<sup>e</sup> p.s.)
- Ne \_\_\_\_\_ pas tes amis : ils comptent sur toi. **Négliger** (2<sup>e</sup> p.s.)
- \_\_\_\_\_ tes cheveux chaque matin. **Peigner** (2<sup>e</sup> p.s.)
- \_\_\_\_\_ d'un pas. **Reculer** (2<sup>e</sup> p.p.)
- \_\_\_\_\_ votre rire. **Retenir** (2<sup>e</sup> p.p.)
- \_\_\_\_\_ nos amis pour faire une fête. **Réunir** (1<sup>re</sup> p.p.)
- Ne \_\_\_\_\_ pas de moi! **Rire** (2<sup>e</sup> p.p.)
- Ne \_\_\_\_\_ pas une deuxième fois ton chocolat chaud. **Sucrer** (2<sup>e</sup> p.s.)
- \_\_\_\_\_ le guide! **Suivre** (2<sup>e</sup> p.p.)
- N'y \_\_\_\_\_ pas! **Toucher** (2<sup>e</sup> p.p.)



L'animal mystère est (6 lettres):

\_\_\_\_\_

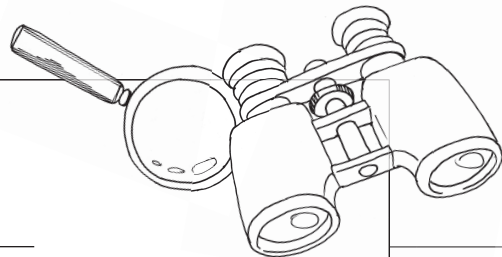

# Grille 35

## Verbes au présent de l'impératif

e	a	f	i	n	i	s	l	z	e	r	a	r	s
t	p	c	h	a	n	g	e	z	h	o	l	e	i
e	i	i	c	o	s	m	e	z	c	u	l	f	a
r	g	o	t	e	i	i	e	e	r	l	u	l	t
r	e	i	t	r	p	f	n	y	a	o	m	e	t
a	v	i	p	e	f	t	c	o	m	n	o	c	e
e	d	m	t	i	r	e	o	s	e	s	n	h	n
v	i	v	o	n	s	d	a	n	s	e	s	i	d
a	u	c	c	o	n	d	u	i	s	o	n	s	s

Conjugué les verbes au présent de l'impératif. Repère ensuite ces verbes dans la grille et encercle-les. Les lettres restantes formeront le nom l'animal mystère.

- \_\_\_\_\_ ses excuses car il est désolé. **Accepter** (1<sup>re</sup> p.p.)
- \_\_\_\_\_ la lampe près de la porte d'entrée. **Allumer** (1<sup>re</sup> p.p.)
- \_\_\_\_\_ de crier! **Arrêter** (2<sup>e</sup> p.s.)
- \_\_\_\_\_ -moi! **Attendre** (2<sup>e</sup> p.s.)
- \_\_\_\_\_ de vêtements car ils sont mouillés. **Changer** (2<sup>e</sup> p.p.)
- \_\_\_\_\_ vos cheveux, ils sont tout emmêlés. **Coiffer** (2<sup>e</sup> p.p.)
- \_\_\_\_\_ lentement sur cette rue. **Conduire** (1<sup>re</sup> p.p.)
- \_\_\_\_\_ avec tes amis. **Danser** (2<sup>e</sup> p.s.)
- \_\_\_\_\_ votre pensée. **Dire** (2<sup>e</sup> p.p.)
- N' \_\_\_\_\_ pas vos amis. **Épier** (2<sup>e</sup> p.p.)
- \_\_\_\_\_ sages! **Être** (2<sup>e</sup> p.p.)
- \_\_\_\_\_ les ennuis. **Éviter** (1<sup>re</sup> p.p.)
- \_\_\_\_\_ tes devoirs! **Finir** (2<sup>e</sup> p.s.)
- \_\_\_\_\_ votre texte sur ce papier. **Imprimer** (2<sup>e</sup> p.p.)
- \_\_\_\_\_ plus vite! **Marcher** (2<sup>e</sup> p.s.)
- \_\_\_\_\_ le nom gagnant. **Piger** (2<sup>e</sup> p.s.)
- \_\_\_\_\_ avant de poser ce geste. **Réfléchir** (2<sup>e</sup> p.s.)
- \_\_\_\_\_ prudemment sur ce boulevard. **Rouler** (1<sup>re</sup> p.p.)
- \_\_\_\_\_ -toi! **Taire** (2<sup>e</sup> p.s.)
- \_\_\_\_\_ sur la corde. **Tirer** (2<sup>e</sup> p.s.)
- \_\_\_\_\_ en harmonie. **Vivre** (1<sup>re</sup> p.p.)



L'animal mystère est (8 lettres):

\_\_\_\_\_

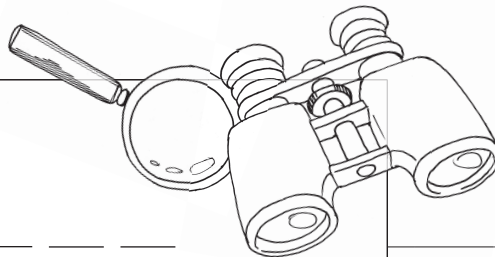

# Solutions



## Grille 1

 **crapaud**  
aide: **aider**  
agitation: **agiter**  
aiguiseur: **aiguiser**  
brisure: **briser**  
broderie: **broder**  
cirage: **cirer**  
division: **diviser**  
 finition: **finir**  
fixation: **fixer**  
imitation: **imiter**  
jugement: **juger**  
lecture: **lire**  
livraison: **livrer**  
noircissement: **noircir**  
punition: **punir**  
rasage: **raser**  
rongeur: **ronger**  
sauvetage: **sauver**  
scie: **scier**  
signature: **signer**  
sortie: **sortir**  
taxe: **taxer**  
tissage: **tisser**  
tremblement: **trembler**

## Grille 2

 **pieuvre**  
admiration: **admirer**  
boudeur: **bouder**  
choix: **choisir**  
dosage: **doser**  
écriture: **écrire**  
garniture: **garnir**  
hébergement: **héberger**  
logement: **loger**  
morsure: **mordre**  
obéissance: **obéir**  
ouverture: **ouvrir**  
patin: **patiner**  
piqûre: **piquer**  
prière: **prier**  
privation: **priver**  
puanteur: **puer**  
puits: **puiser**  
reliure: **relier**  
réunion: **réunir**  
réussite: **réussir**  
service: **servir**  
tirage: **tirer**  
tueur: **tuer**  
usure: **user**  
vision: **voir**

## Grille 3

 **souriceau**  
allumette: **allumer**  
bond: **bondir**  
bricolage: **bricoler**  
chargement: **charger**  
code: **coder**  
coiffure: **coiffer**  
faiblesse: **faiblir**  
fermeture: **fermer**  
friture: **frire**  
gagnant: **gagner**  
guérison: **guérir**  
nageur: **nager**  
obligation: **obliger**  
passage: **passer**  
pige: **piger**  
preuve: **prouver**  
réaction: **réagir**  
régal: **régaler**  
réunion: **réunir**  
senteur: **sentir**  
trou: **trouer**  
trouvaille: **trouver**

## Grille 4

 **chameau**  
agissement: **agir**  
amour: **aimer**  
avertissement: **avertir**  
baignade: **baigner**  
barrage: **barrer**  
direction: **diriger**  
durcissement: **durcir**  
épaisseur: **épaissir**  
étourdissement: **étourdir**  
fête: **fêter**  
garniture: **garnir**  
grandeur: **grandir**  
grosseur: **grossir**  
nourriture: **nourrir**  
partage: **partager**  
rougeur: **rougir**  
saleté: **salir**  
ski: **skier**  
soudure: **souder**  
sueur: **suer**  
vente: **vendre**  
vie: **vivre**  
vomissement: **vomir**

## Grille 5

### oisillon

amusement **amuser**  
animation **animer**  
arrangement **arranger**  
arrêt : **arrêter**  
arrosoir : **arroser**  
blagueur : **blaguer**  
blancheur : **blanchir**  
bouchon : **boucher**  
boudeur : **bouder**  
cachette : **caler**  
calculatrice : **calculer**  
campement : **camper**  
citation : **citer**  
comparaison : **comparer**  
don : **donner**  
durée : **durer**  
jouet : **jouer**  
lacet : **lacer**  
lavage : **laver**  
location : **louer**  
tranche : **trancher**  
voleur : **voler**

## Grille 7

### panda

adoration : **adorer**  
chanson : **chanter**  
chasseur : **chasser**  
classement : **classer**  
correction : **corriger**  
création : **créer**  
déneigement : **déneiger**  
dormeur : **dormir**  
épellation : **épeler**  
entrée : **entrer**  
grillade : **griller**  
grimpeur : **grimper**  
grincement : **grincer**  
invitation : **inviter**  
perte : **perdre**  
pesanteur : **peser**  
piège : **piéger**  
poussette : **pousser**  
rugissement : **rugir**  
semence : **semer**  
teinture : **teindre**  
visiteur : **visiter**  
vote : **voter**

## Grille 9

### vautour

nous aiguiserons : **aiguiser**  
tu iras : **aller**  
tu auras : **avoir**  
ils boiront : **boire**  
nous collerons : **coller**  
vous devrez : **devoir**  
je dirai : **dire**  
ils seront : **être**  
vous ferez : **faire**  
elle fondra : **fondre**  
tu fouilleras : **fouiller**  
je jaserai : **jaser**  
vous lirez : **lire**  
nous louerons : **louer**  
vous offrirez : **offrir**  
nous partirons : **partir**  
tu plieras : **plier**  
ils pourront : **pouvoir**  
elles recevront : **recevoir**  
tu suivras : **suivre**  
tu scieras : **scier**  
je tiendrai : **tenir**  
vous viendrez : **venir**  
il voudra : **vouloir**

## Grille 11

### hibou

elle accroche  
ils agitent  
nous allumons  
je blague  
ils blessent  
vous brisez  
elles brossent  
je change  
nous cherchons  
tu cries  
je grogne  
il joue  
je loue  
vous osez  
nous pensons  
il pose  
vous rasez  
tu respirez  
nous serrons  
ils tremblent  
tu verses

## Grille 6

### cheval

bâtisse : **bâtir**  
chauffage : **chauffer**  
changement : **changer**  
coloriage : **colorier**  
commencement : **commencer**  
coupure : **couper**  
cri : **crier**  
démolition : **démolir**  
enflure : **enfler**  
grognement : **grogner**  
massage : **masser**  
nœud : **nouer**  
pâleur : **pâler**  
râpe : **râper**  
rime : **rimer**  
roue : **rouler**  
salut : **saluer**  
sucette : **sucer**  
sucrerie : **sucre**  
toux : **tousser**  
vengeance : **venger**  
versement : **verser**

## Grille 8

### canard

nous agissons : **agir**  
vous aurez : **avoir**  
vous bougez : **bouger**  
ils clouaient : **clouer**  
ils démolissent : **démolir**  
je deviens : **devenir**  
vous dites : **dire**  
nous étions : **être**  
il figeait : **figer**  
elles garantissent : **garantir**  
ils lisaient : **lire**  
nous mentions : **mentir**  
je nageai : **nager**  
ils naissent : **naître**  
nous peignerons : **peigner**  
ils puent : **puer**  
ils refroidissent : **refroidir**  
tu retiendras : **retenir**  
elles subiront : **subir**  
vous tombez : **tomber**  
vous unissiez : **unir**  
ils vissent : **visser**  
tu vendais : **vendre**  
elles voyageaient : **voyager**

## Grille 10

### dauphin

nous aidons  
nous aimons  
nous ajoutons  
vous blessez  
nous bousculons  
ils brossent  
vous cachez  
je casse  
vous chantez  
vous coincez  
je crie  
vous déneigez  
elle donne  
ils enferment  
vous formez  
je fixe  
tu mines  
tu pompes  
elle nage  
il rêve  
tu sables  
tu skies

## Grille 12

### kangourou

nous agissons  
vous bondissez  
il brunit  
il durcit  
nous choisissons  
elle épaisit  
ils étourdissent  
il faiblit  
je finis  
je garnis  
tu grandis  
elle obéit  
tu noircis  
vous pâlissez  
elles punissent  
je rougis  
elle salit  
tu unis

## Grille 13

### alligator

vous **échangez**  
vous **bougez**  
tu **diriges**  
nous **engageons**  
elles **exigent**  
ils **figent**  
elles **gagent**  
il **gruge**  
ils **jugent**  
vous **logez**  
nous **mangeons**  
ils **nagent**  
nous **obligeons**  
vous **pigez**  
nous **plongeons**  
je **range**  
ils **rongent**  
tu **songes**  
je **voyage**

## Grille 15

### gorille

je **vais**  
vous **avez**  
elle **boit**  
vous **conduisez**  
ils **doivent**  
vous **dites**  
ils **écrivent**  
nous **sommes**  
vous **faites**  
il **fond**  
vous **lisez**  
tu **nais**  
je **peux**  
vous **pouvez**  
vous **recevez**  
(rire) nous **riens**  
(savoir) je **sais**  
(savoir) nous **savons**  
(suivre) nous **suivons**  
(fondre) ils **tondent**  
(vivre) elles **vivent**  
(voir) vous **voyez**  
(vouloir) tu **veux**  
(vouloir) nous **voulons**

## Grille 17

### tigre

J'**accepte** tes excuses.  
J'**aime** les sports.  
J'**avoue** mes bêtises.  
Nous **chassons** le rat.  
Maman **cajole** le bébé.  
Simon **calme** son chien.  
Tu **classes** tes livres.  
Karl ne **copie** jamais.  
Mélanie **écoute** la radio.  
Tu **fermes** les rideaux.  
Je **fête** mes onze ans.  
Sacha **lave** ses mains.  
Toi et moi **montons**...  
Vous **passez** devant...  
Ces insectes me **piquent**...  
Nous **plaisantons**...  
Vous **portez** des robes.  
Vous **posez** des...  
Le garçon **poste** sa lettre.  
Ces vélos **roulent** vite.  
Hugo et toi **sautez** sur...  
Les bébés **touchent** à...

## Grille 19

### crocodile

vous **adoriez**  
nous **blesSIONS**  
nous **bouchions**  
vous **effaciez**  
j'**étais**  
tu **mangeais**  
elles **misaienT**  
vous **notiez**  
vous **usiez**  
tu **obligeais**  
ils **passaient**  
vous **pensiez**  
il **pliait**  
vous **posiez**  
il **pliait**  
il **puait**  
ils **ridaient**  
vous **sauviez**  
je **suais**  
je **tournaïS**

## Grille 14

### requin

j'**adore**  
nous **boudons**  
ils **campent**  
elle **carie**  
ils **coupent**  
tu **cries**  
il **écoute**  
j'**entre**  
je **frotte**  
nous **gardons**  
elle **glisse**  
tu **grimpes**  
il **jappe**  
vous **luttez**  
tu **mesures**  
vous **osez**  
je **peigne**  
vous **pliez**  
nous **portons**  
tu **prouves**  
ils **rident**  
je **signe**  
tu **tresses**  
il **vote**

## Grille 16

### aigle

ils **vont**  
j'**aspire**  
j'**attends**  
vous **avertissez**  
vous **avez**  
tu **dis**  
nous **sommes**  
je **fais**  
il **finit**  
je **nage**  
ils **poussent**  
vous **pouvez**  
vous **recevez**  
ils **remplissent**  
je **salue**  
tu **sautes**  
nous **sauvons**  
il **signent**  
il **taxe**  
elles **tiennent**  
tu **tombes**  
tu **vends**  
nous **vivons**

## Grille 18

### autruche

il **admirait**  
ils **arrachaient**  
vous **citiez**  
elles **coloriaient**  
tu **criais**  
vous **fixiez**  
elles **gâtaient**  
il **grattait**  
elle **imitait**  
tu **liais**  
vous **nagiez**  
je **notais**  
tu **prêtaiS**  
je **soudais**  
tu **tirais**  
ils **tombaient**  
il **tuait**  
nous **vissions**  
il **volait**

## Grille 20

### reptile

vous **aviez**  
nous **dansions**  
tu **devais**  
vous **dressiez**  
j'**évitaïS**  
je **frisais**  
elles **glissaient**  
nous **jasions**  
elle **massait**  
ils **osaient**  
vous **ouvriez**  
je **partais**  
vous **pensiez**  
ils **pensaient**  
vous **piquiez**  
nous **portions**  
il **savait**  
il **sciait**  
vous **viviez**  
il **votait**

## Grille 21

 **sanglier**  
vous **aidiez**  
nous **blaguions**  
vous **bricoliez**  
vous **jouiez**  
tu **lavais**  
tu **louais**  
ils **mangeaient**  
elles **osaient**  
vous **pesiez**  
il **posait**  
il **pouvait**  
elles **rougissaient**  
je **sautais**  
je **savais**  
il **tapait**  
vous **tranchiez**  
nous **usions**  
vous **visitiez**  
nous **vivions**

## Grille 23

 **éléphant**  
Luc et Éric **boudaient**.  
Ariane et moi **chantions**...  
Vous **doutiez**.  
Béatrice et toi **étiez** là.  
Benjamin **glissait**.  
Tu **guidais**.  
Le chien **jappait**.  
Rémi et toi **jasiez**.  
Élie et Francis **jouaient**.  
Je me **lavais**.  
Julianne et toi **lisiez**.  
Il mangeait **trop**.  
Jérémy **nageait**.  
Julie et Théo **patinaient**.  
Je **plaisantais**...  
Amélie et toi **riiez**.  
Pierre et toi **sabliez**.  
Maxime **skiait**.

## Grille 25

 **tortue**  
tu **attendras**  
nous **irons**  
vous  **aurez**  
nous **avouerons**  
ils **cachent**  
je **calculerai**  
vous **calmerez**  
elle **donnera**  
tu **seras**  
ils **fermeront**  
elle **fixera**  
il **grillera**  
je **mordrai**  
vous **rirez**  
il **saluera**  
ils **sauveront**  
elle **signera**  
nous **skierons**  
il **videra**

## Grille 27

 **panthère**  
Karl **aura** faim à midi.  
Mimi et toi  **aurez** peur.  
Luc **blaguera** encore.  
Roxane **cassera** le miroir.  
Je **crierai** très fort.  
Bruno et toi  **direz** la vérité.  
Je **serai** la vedette.  
Lina et toi  **serez** sages.  
Tes parents te **feront**...  
Francis **flattera** son chat...  
J'imprimerai toutes ces...  
Les chiens **japperont**...  
Maude **limera** ses ongles.  
Tu **liras** ton roman.  
La fanfare **paradera**.  
Cette abeille me **piquera**...  
Le bébé **rêvera** à sa mère.  
Je ne **salirai** pas mes...  
Ma mère **vivra** longtemps.  
Les autos **zigzagueront**...

## Grille 22

 **serpent**  
vous **choquiez**  
elle **coiffait**  
ils **collaient**  
il **comptait**  
je **formais**  
vous **fouilliez**  
je **gardais**  
elle **garait**  
vous **grimpiez**  
il **liait**  
tu **mâchais**  
ils **mêlaient**  
il **pesait**  
tu **ramais**  
vous **rasiez**  
vous **tapiez**  
vous **tiriez**  
tu **touchais**  
je **triais**

## Grille 24

 **dromadaire**  
il **aidera**  
tu **aimeras**  
tu **auras**  
nous **aurons**  
vous **camperez**  
je **casserai**  
tu **chasseras**  
vous **compterez**  
elles **douteront**  
tu **écraseras**  
vous **effacerez**  
vous **serez**  
ils **seront**  
je **fêterai**  
vous **fixerez**  
nous **garderons**  
elle **mêlera**  
nous **verserons**

## Grille 26

 **hippopotame**  
J'**agirai** avec prudence.  
Ce vaisseau **alunira**...  
Les grenouilles **bondiront**...  
Toi et moi **démolirons**...  
La sauce **épaissira**...  
Noémie **finira** son devoir.  
Maxime **grandira**.  
Lili et toi **obéirez** aux ordres...  
Les malades **guériront**...  
Toi et moi ne **mentirons**...  
Les peintres **ouvriront**...  
Tu ne **puniras** pas ton...  
Le timide **rougira** devant toi.  
Tes chiens **saliront**...  
Je **sentirai** la rose...  
Benjamin **sortira** dehors...

## Grille 28

 **manchot**  
Nous **agiterons** le drapeau...  
Nous **irons** en voyage.  
Vous **irez** chez le médecin.  
Je **briserai** l'emballage...  
Dominic **bronzera** sous...  
Alec **causera** de sérieux...  
Vous **cesserez** de parler...  
Le feu **chauffera**.  
Nous **clouerons** tous ces...  
Tu **consoleras** ta petite sœur.  
Le juge **dira** ton nom.  
Nous **formerons**...  
Il **noircira** la case.  
L'infirmière te **piquera**.  
Fido **remuera** la queue.  
Les filles **riront** trop fort.  
Elle **saura** t'encourager.  
Vous **saurez** quoi faire.  
Léa **voyagera** cet été.



## Grille 29

### poisson

Il **amusera** les enfants.  
Vous **attendrez** votre tour...  
David **aura** besoin de toi.  
Vous **boirez** ce breuvage.  
Vous **décrirez** le décor...  
Félix **dégagera** l'entrée...  
Francis **dira** son choix.  
Ils **dormiront** très tôt.  
Vous **élirez** un président.  
Elle **exigera** la perfection.  
Je **garerai** la voiture.  
Je **lirai** cette revue.  
Brutus **mordra** ta jambe.  
Tu **nageras** dans le lac.  
Ils **offriront** des cadeaux...  
Laurie **partira** vers midi.  
Mélissa **servira** le thé.  
Elle **suivra** la bonne route.  
Jade **vivra** jusqu'à cent ans.  
Tu **voyageras** en Europe...

## Grille 31

### lynx

Articule en parlant...  
**Avouez** votre erreur.  
Ne **boude** pas ainsi.  
**Cajole** ta mère.  
**Calmez**-vous!  
**Cesse** de grimacer.  
**Donnez**-moi ça!  
Ne **froissez** pas votre...  
**Garons** l'auto ici.  
**Groupe** ces unités.  
**Jouez** calmement.  
**Lavez** vos mains.  
**Osons** le dénoncer.  
**Passons** par ici.  
Ne **plaisante** pas avec ça...  
**Pointe** le responsable...  
**Posez** votre crayon.  
**Poste** cette lettre.  
**Quittons** cet endroit...  
**Salue** le chauffeur.  
**Sauvons** la planète...  
**Tournons** ici.

## Grille 33

### mygale

**Cours** plus vite!  
**Dors** bien, mon ange.  
**Franchis** cette porte pour...  
**Guéris** vite!  
Ne **mentons** pas à nos...  
**Nourrissez** votre chien et...  
**Obéissons** à maman et...  
**Offre** ton aide.  
**Ouvrons**-lui.  
**Pars** plus tôt le matin.  
Ne **punis** pas ton chat.  
**Réagis** avec calme.  
**Revenez** nous voir!  
**Saisis** ta chance!  
Ne **salis** pas ta robe!  
**Sentez** ce parfum.  
**Sortons** d'ici!  
**Tenez**-moi la main.  
**Unissez** vos forces.  
**Viens** avec moi.  
**Venons**-en aux faits!

## Grille 35

### lionceau

**Acceptons** ses excuses...  
**Allumons** la lampe...  
**Arrête** de crier!  
**Attends**-moi!  
**Changez** de vêtements...  
**Coiffez** vos cheveux...  
**Conduisons** lentement...  
**Danse** avec tes amis.  
**Dites** votre pensée.  
N'**épiez** pas vos voisins.  
**Soyez** sages!  
**Évitons** les ennuis.  
**Finis** tes devoirs!  
**Imprimez** votre texte...  
**Marche** plus vite!  
**Pige** le nom gagnant.  
**Réfléchis** avant de poser...  
**Roulons** prudemment...  
**Tais**-toi!  
**Tire** sur la corde.  
**Vivons** en harmonie.

## Grille 30

### hippocampe

**Brise** la coquille.  
**Cache** ce cadeau.  
**Codons** ce message...  
Ne **copiez** pas!  
**Divisons** ce gâteau...  
**Donnons** aux plus pauvres...  
**Effacez** vos traces...  
**Ferme** la fenêtre.  
**Frise** tes cheveux.  
**Habillez**-vous pour jouer...  
Ne **grignotez** pas entre...  
**Guidons** ce nouvel élève...  
**Monte** là-haut!  
**Noue** tes lacets.  
**Pilez** les légumes.  
Ne **pleurez** plus.  
**Ramons** plus vite!  
**Roulons** lentement.  
**Scie** cette planche.  
Ne **trichez** pas!  
**Vide** ton assiette.  
Ne **vole** jamais.

## Grille 32

### hérisson

**Aiguise** ton crayon...  
**Cogne** à la porte.  
**Corrige** les erreurs dans...  
**Déneigeons** l'entrée...  
**Dirigez**-vous vers le...  
**Échangeons** nos livres.  
**Épongez** ce dégât.  
**Formez** des équipes.  
Ne **gage** pas d'argent.  
**Gagnez** votre argent.  
**Garde** espoir!  
Ne **jugeons** pas.  
**Partageons** ces bonbons...  
**Pliez** vos vêtements.  
**Portez** vos lunettes.  
**Pose** cette affiche.  
**Range** ta chambre!  
Ne **ronge** pas tes ongles...  
**Saute** dans l'eau.  
**Songez** à demain.  
**Visons** la cible.

## Grille 34

### jaguar

**Agissons** bien.  
**Avale** ce sirop.  
Ne **buvez** pas cette eau!  
Ne **boude** pas ainsi.  
Ne **casse** pas ce miroir...  
**Chassons** nos peurs...  
**Choisissez** vos amis.  
**Fais** attention à toi!  
**Mange** tes légumes!  
**Mélangeons** les jus...  
**Nage** plus vite!  
Ne **néglige** pas tes amis...  
**Peigne** tes cheveux...  
**Reculez** d'un pas.  
**Retenez** votre rire.  
**Réunissons** nos amis...  
Ne **riez** pas de moi!  
Ne **sucre** pas une...  
**Suivez** le guide!  
N'y **touchez** pas!

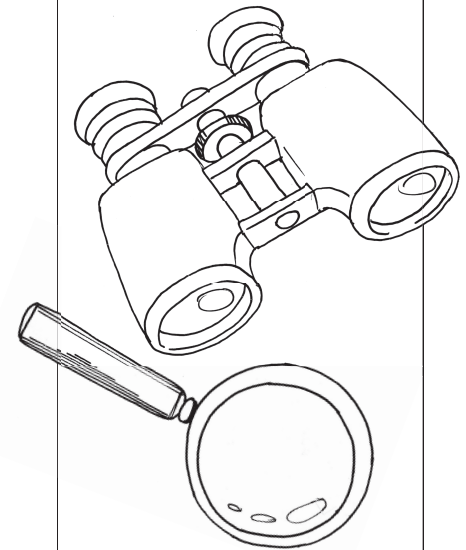

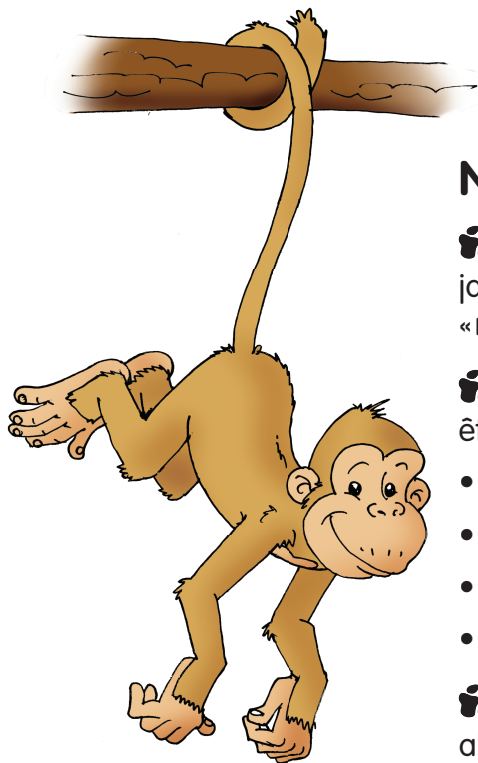

## N'oublie pas...

🐾 Dans une grille de mots cachés, il n'y a jamais d'accents sur les lettres. Par exemple, « répéter » s'écrira « repeter » et « être », « etre ».

🐾 Les mots sont bien cachés ! Ils peuvent être écrits de différentes façons :

- de gauche à droite : ⇨
- de haut en bas : ↓
- de bas en haut : ↑
- en diagonale : ↘ ↙

🐾 Dans les définitions, certains mots sont abrégés :

- « p. s. » veut dire « personne du singulier »
- « p. p. » veut dire « personne du pluriel »



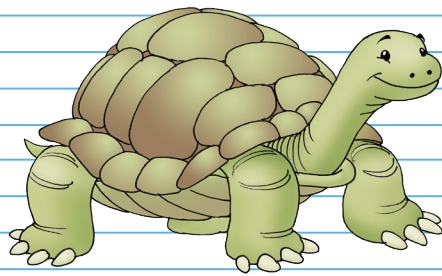

**Ce cahier comporte 35 grilles de mots cachés, conçues spécialement pour les jeunes des 2<sup>e</sup> et 3<sup>e</sup> cycles.**

**En plus de favoriser le développement du vocabulaire de l'enfant, ces grilles, élaborées par une orthopédagogue, permettent de travailler les **conjugaisons du présent, de l'imparfait et du futur simple de l'indicatif ainsi que celles du présent de l'impératif.****

**L'enfant pourra utiliser son dictionnaire au besoin et vérifier ses réponses grâce aux solutions présentées à la fin du cahier.**

**Accroître son vocabulaire et améliorer son français tout en s'amusant, pourquoi pas?**

Pour qu'elles conservent une belle apparence une fois reproduites, les pages de ce document ne sont pas perforées. Elles ont une marge plus large d'un côté pour permettre à l'élève de les insérer dans un « duo-tang » ou une reliure à anneaux (après les avoir perforées, bien sûr!).

© **Les Éditions Passe-Temps**. Seules les personnes ayant acheté ce document ont l'autorisation de reproduire les feuilles qu'il contient, et ce, pour leurs élèves uniquement. Il est donc strictement défendu de donner ce document, ou une partie de celui-ci, à d'autres enseignants. Il est également strictement défendu d'utiliser les illustrations à d'autres fins.

ISBN 978-2-89630-114-0



**418 687-9963** ou **1 877 687-9963**



**418 687-3937**



**www.passtemps.com**



**515, rue Michel-Fragasso, Québec (Québec)  
G2E 5K6 CANADA**